

COVA

TYP 61 - Półka

Indeks wyrobu: PRO-009-6101

Data : 25-03-2011

MEBLE *Wójcik*

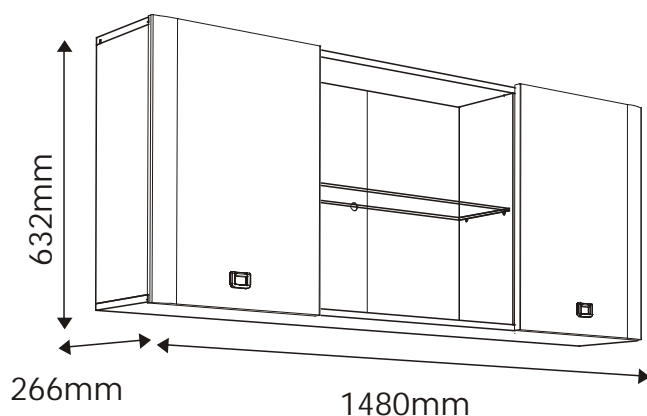

Producent:

Wójcik Fabryka Mebli Spółka z o. o.
ul. Mazurska 45
82-300 Elbląg
e-mail: handlowy@meblewojcik.pl











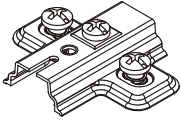
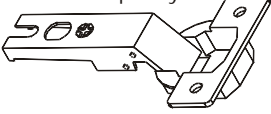

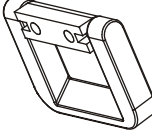

W razie braku lub uszkodzenia jakiej części najszybszym sposobem złożenia reklamacji jest kontakt z lokalnym dystrybutorem u którego towar został zakupiony.

Do złożenia reklamacji koniecznym będzie podanie następujących danych:

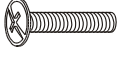
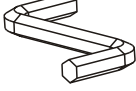
- indeks wyrobu (xxx-xxx-xxxx);
- data instrukcji z pierwszej strony;
- numer elementu lub okucia;
- ilość brakujących elementów lub okuć;
- kolor wyrobu (umieszczony na zewnętrznym opakowaniu wyrobu);
- dowód zakupu wyrobu;
- Twoje dane kontaktowe.

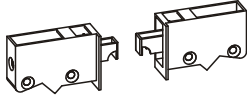
Prosz sprawd kompletno oku przed monta em.
Upewnij si , e u ywasz odpowiednie elementy.

Okucia znajduj ce si w paczce.

(A1) 16 szt. Kołek - $\varnothing 8 \times 35$ mm 	(B0) 4 szt. Prowadnik do zawiasu 	(BR3) 4 szt. Zawias prosty 
(C1) 8 szt. Wkr t EURO 4 x 13mm 	(D2) 12 szt. Podpórka półki 	(E0) 16 szt. Za lepka (do E1) 
(E1) 16 szt. Mimo ród - $\varnothing 15 \times 12$ mm 	(F1) 16 szt. Trzpie - $\varnothing 6 \times 34$ mm 	(H1) 2szt. Uchwyt 
(I5) 8 szt. Wkr t US 3,5 x 30mm 	(K3) 4 szt. Wkr t M4 x 25mm 	(M) 1 szt. Klucz imbusowy 
(N1) 10 szt. Wkr t US 3 x 16mm 	(P0) 4 szt. Za lepka - $\varnothing 5$ 	(P8) 2 kpl. Zawieszka regulowana 
(R1) 10 szt. Płytki cznikowa 	(R4) 10 szt. Stabilizator ciany tylniej 	(R8) 4 szt. Odbojnik 1,5 mm 
(P11) 1 szt. A- Y+p l+... 	Schemat monta u nie jest dokumentacj techniczn . Producent zastrzega sobie mo liwo zmian konstrukcyjnych.	Uwaga !!! Okucia trzyma z dala od dzieci.

Elementy znajduj ce si w paczkach.

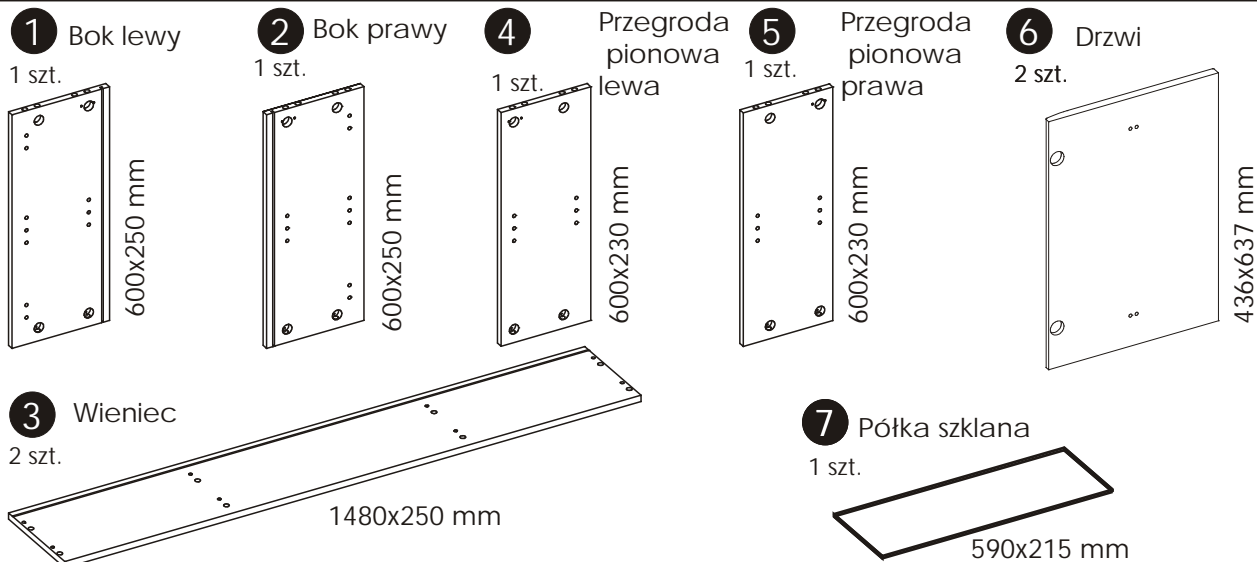

Elementy znajdujące się w paczkach.

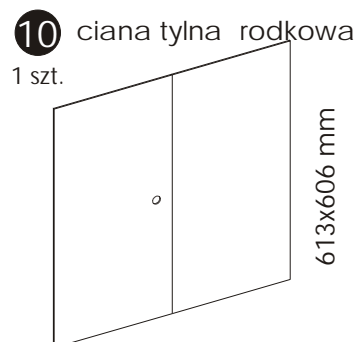
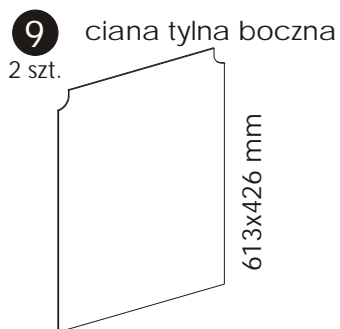
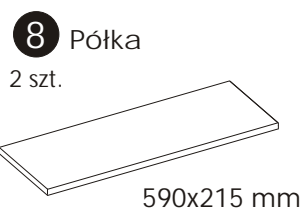

Potrzebne narzędzia.

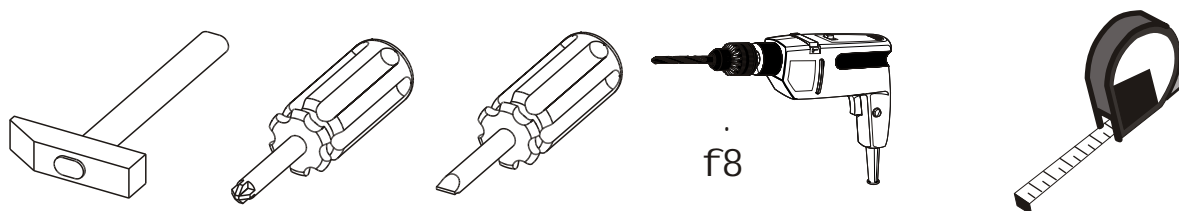

Zasada mimo rodu i trzpienia.

Krok 1:
Wkręć trzpień w element drewniany.

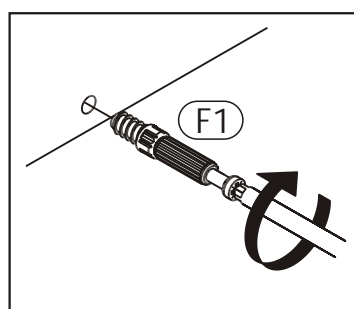

Krok 2:
Dostosuj element drewniany z trzpieniem do odpowiedniego otworu w drugim elemencie.

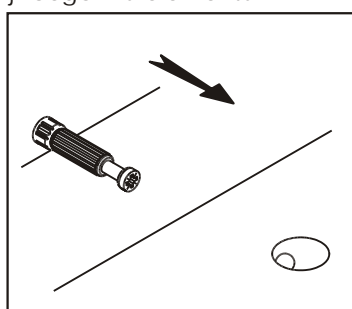

Krok 3:
Wciśnij mimo ród w otwór, w którym wystaje trzpień.

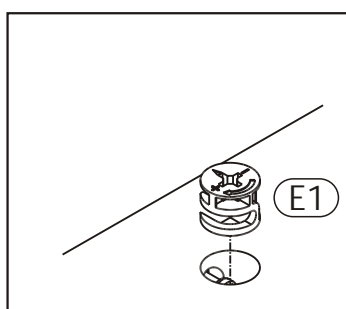

Krok 4:
Przebij ród tym lub kluczem imbusowym obróć mimo ród w prawo.

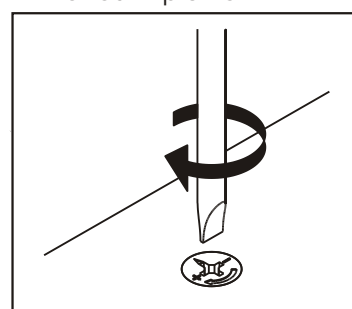

Schemat składania.

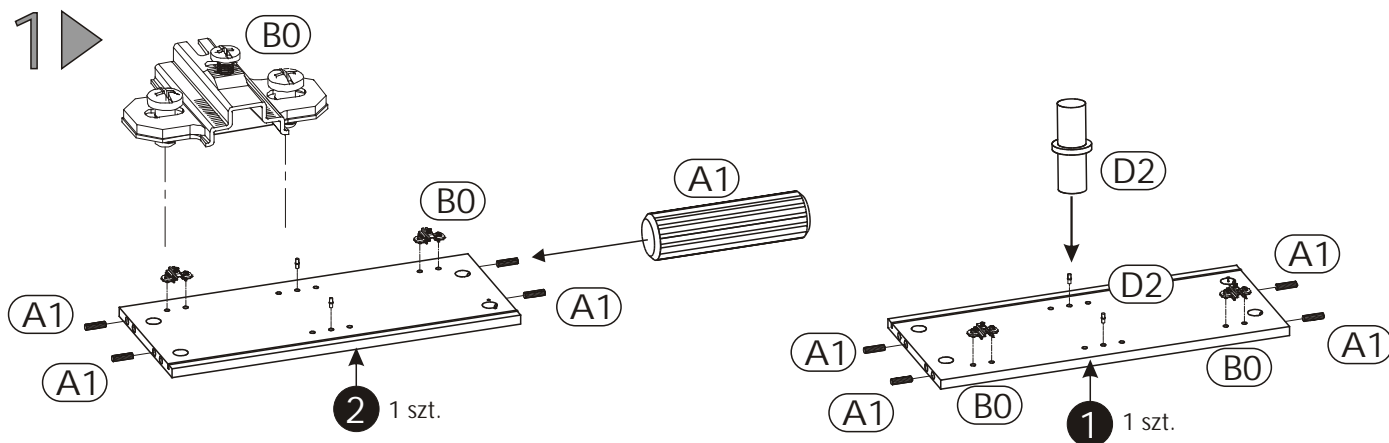

2 ▶

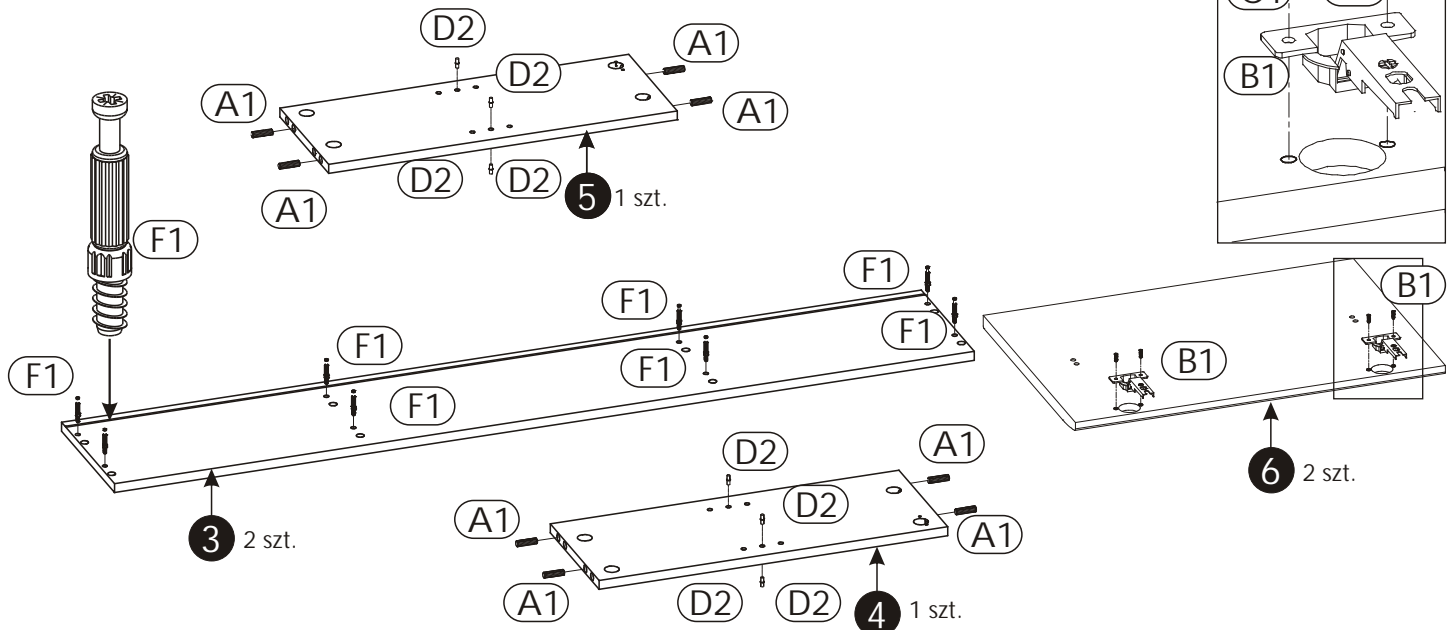

3 ▶

Zasada monta u strona 3.
Wsu ciany tylne w rowek,
a nast pnie dokr wie ce "3".

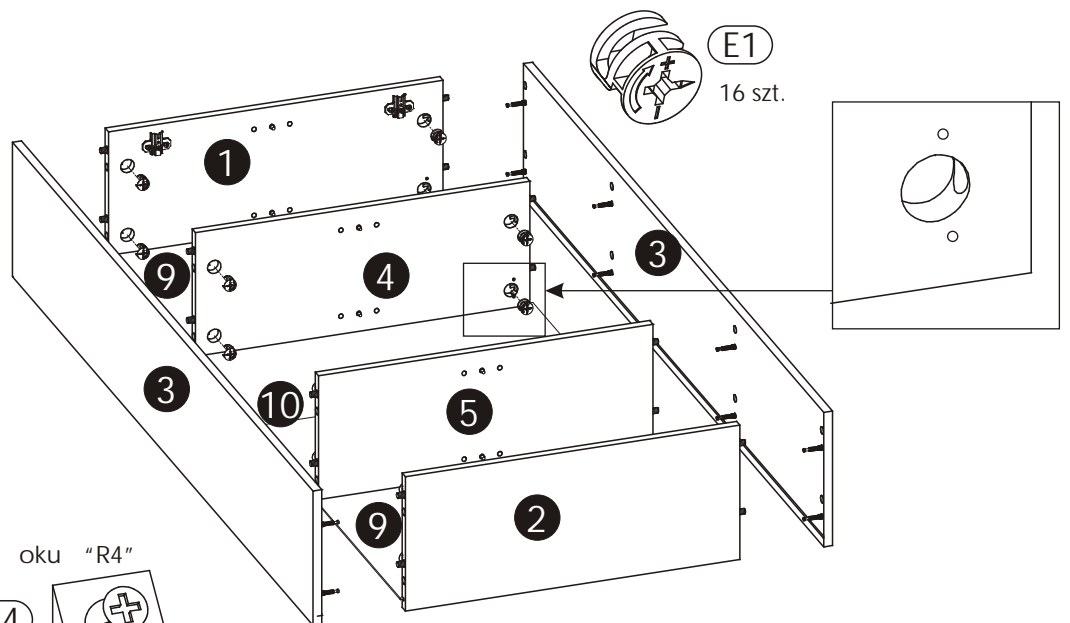
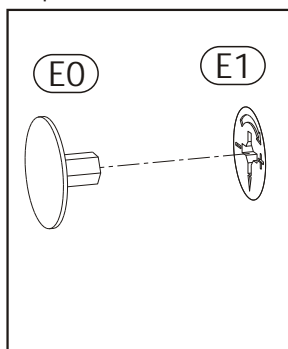

4 ▶

Zamocuj cian tyln za pomoc oku "R4"
"R1" i "N1".

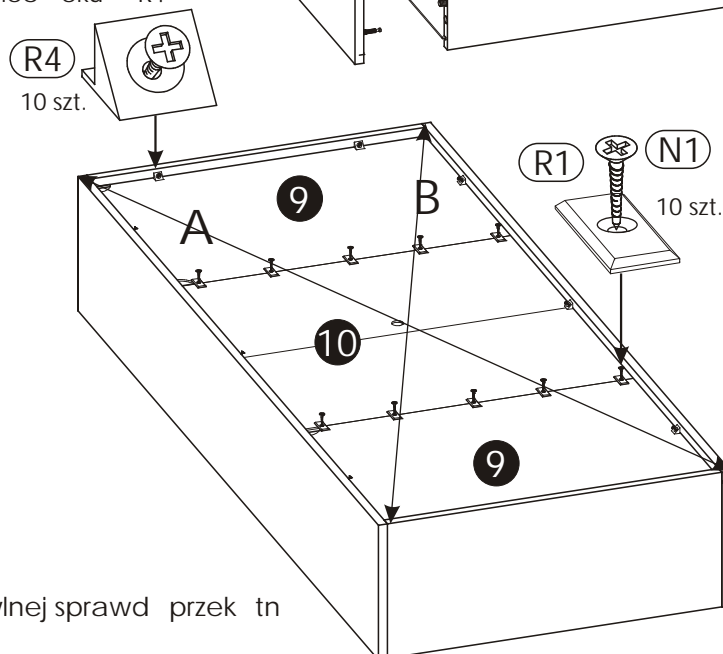

Uwaga!
Przed przybiciem ciany tylnej sprawd przek tln
bryły (A i B).

A=B

5 ▶

Przyłot zawieszki regulowanej "P8" (w kpl. s 2 lewe i 2 prawe) szkic 5.1. do otworu znajduj cego si w cianie tylnej i przykr j za pomoc wkr tów "I5" szkic 5.2.

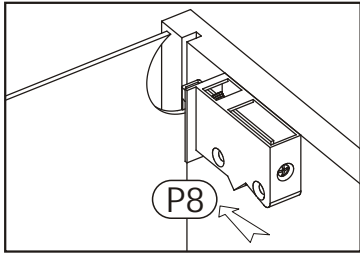

Szkic 5.1.

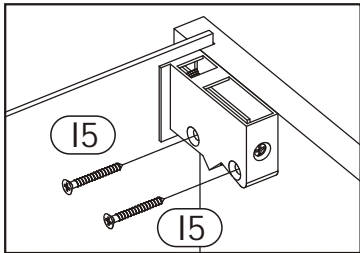

Szkic 5.2.

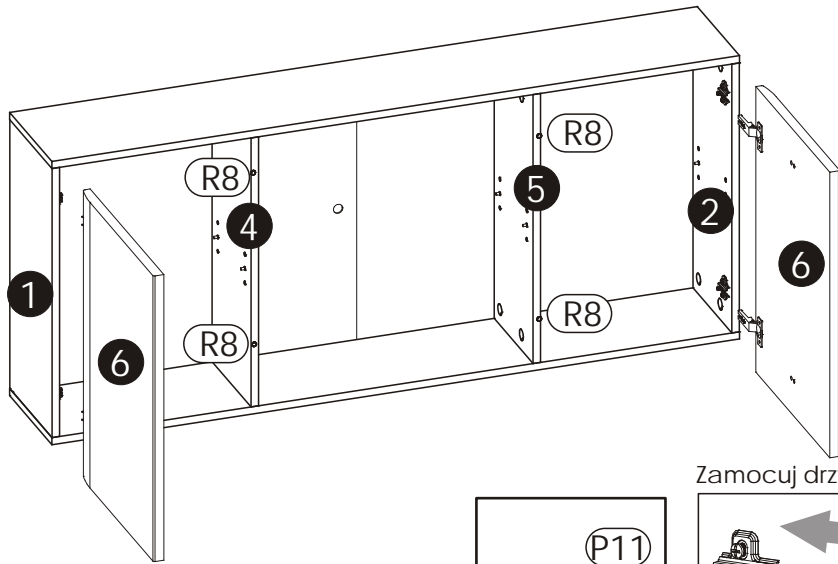

Zamocuj drzwi.

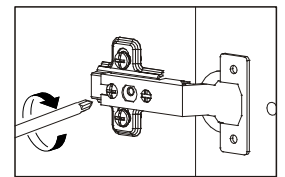
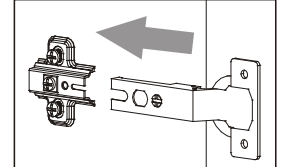
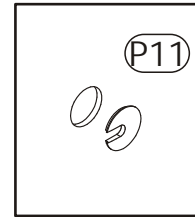

Producent nie dostarcza kolków i wkrętów mocujących. Aby przymocować wyrób do ściany należy użyć kółki z wkrętem odpowiednie do rodzaju ściany, na której wyrób będzie montowany.

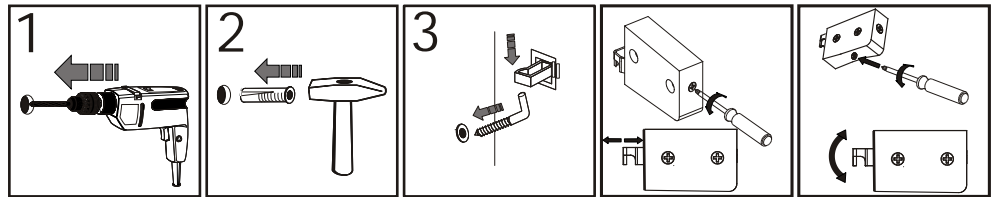

6 ▶

1 2Ü Tj i Ky>vë"GvÜ8f
F MmÉ-ÄÜX }?™2€<š
ĚU)èD Nm± >€ B,Ö KB9^"è`
D~ ÷a > j q
ž Ä U !O .ñ 2ör é:)N-ÚP
D Pjā 2j \$5

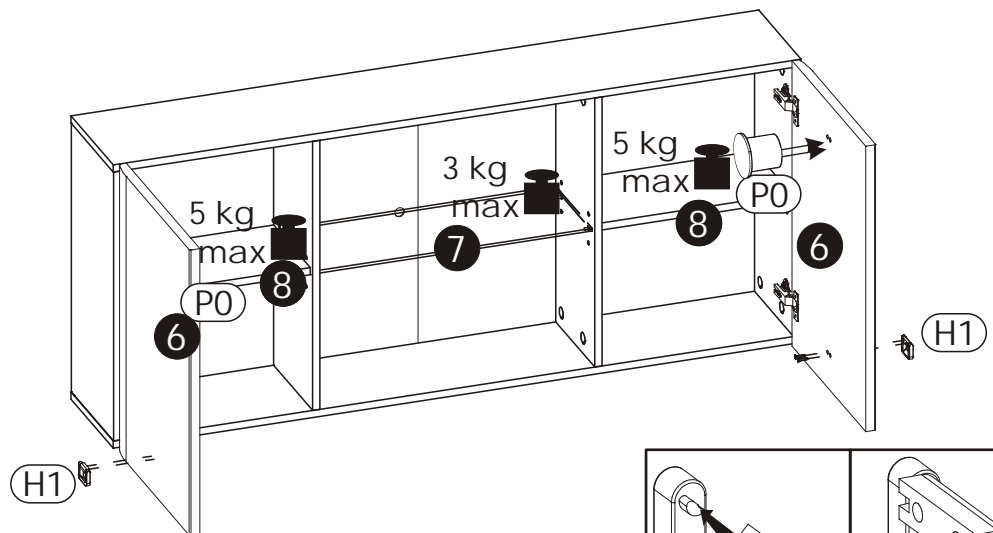

Schemat składania uchwyty.

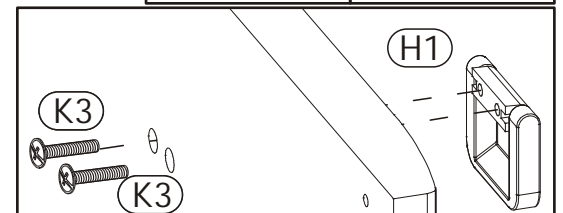
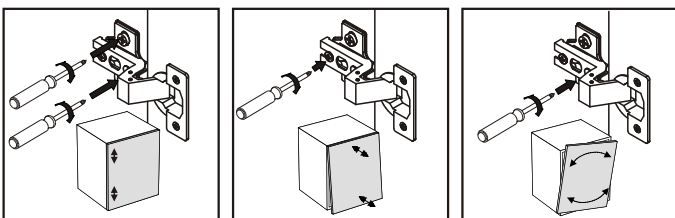
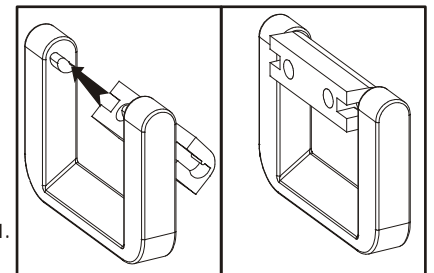



Uwaga !

Zasady użytkowania i konserwacji mebla.

1. Mebel powinien być użytkowany zgodnie z jego przeznaczeniem-w pomieszczeniach zamkniętych i zabezpieczonych przed działaniem warunków atmosferycznych.
2. Montaż wyrobu musi być wykonany zgodnie z załączoną instrukcją .
3. Wyrób nie może mieć zastosowania w saunie.
4. Mebel wykonany jest z płyty drewnopochodnej, należy chronić go przed bezpośrednim i długotrwałym kontaktem z wodą (w szczególności przed zalaniem), oraz przed wysokimi temperaturami (np. odparzenia).
Wilgoć może wniknąć w materiał mebla i uszkodzić go.
5. Do czyszczenia powierzchni należy stosować lekko wilgotne, miękkie tkaniny , następnie wytrzeć do sucha.
6. W przypadku powstania silniejszych zabrudzeń można użyć łagodnych rodków myjących przeznaczonych do czyszczenia mebli.
7. Nie należy używać do czyszczenia aktywnych rodków chemicznych (np. usuwających kamień , rdzę , rodków do czyszczenia ceramiki itp.).
8. Za uszkodzenia powstałe w wyniku niestosowania się do powyższych zaleceń producent nie ponosi odpowiedzialności.