

PRZED ROZPOCZĘCIEM MONTAŻU
ZAPOZNAĆ SIĘ Z INSTRUKCJĄ

szafa 80

Narzędzia niezbędne do montażu
(nie dostarczane przez producenta)

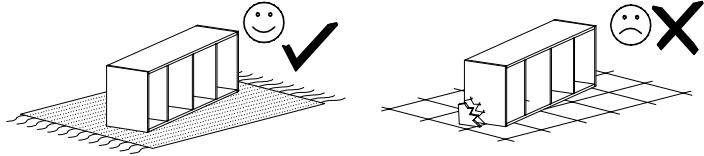
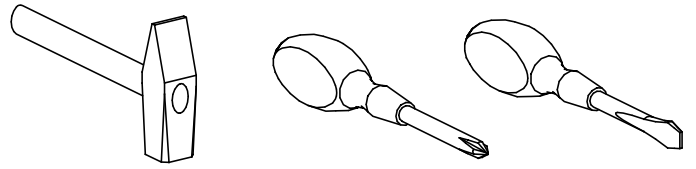

MONTOWAĆ NA MIEKKIM PODŁOŻU TYPU: KOC, DYWAN.

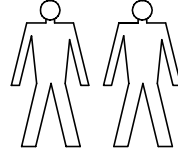

W PRZYPADKU REKLAMACJI PROSZĘ OZNACZYĆ
NUMER SERII OPISANY NA ETYKIECIE OPAKOWANIA

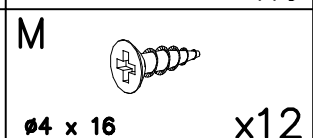
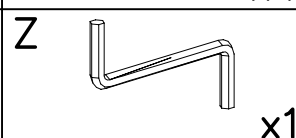
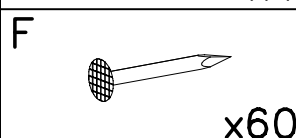
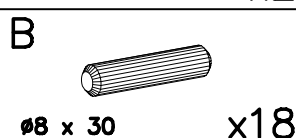
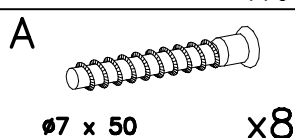
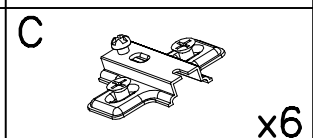
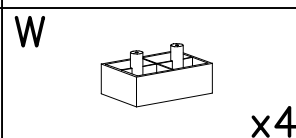
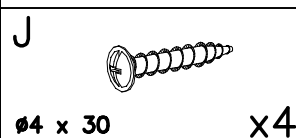
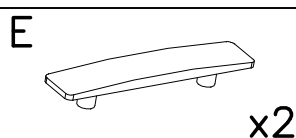
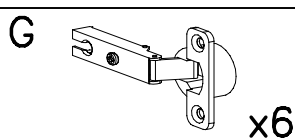
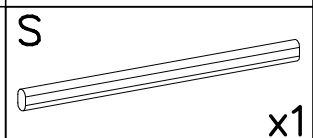
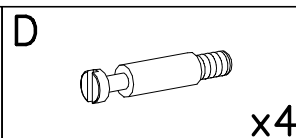
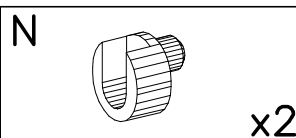
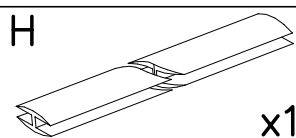
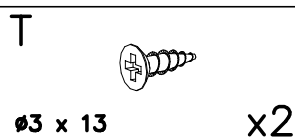
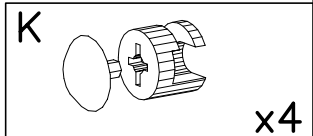
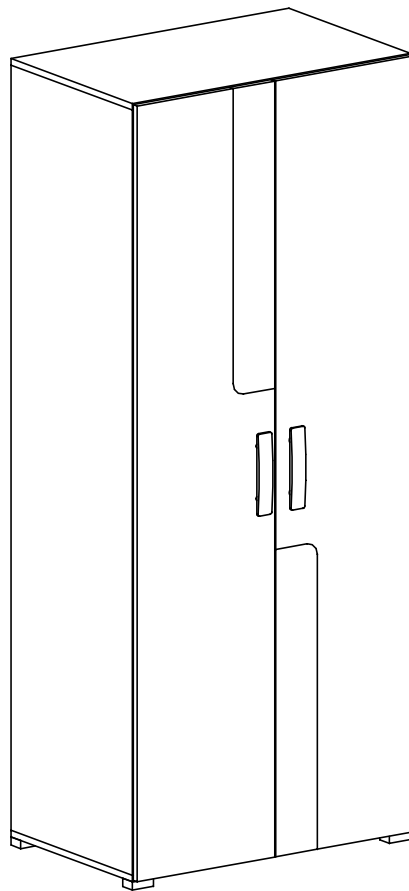

1

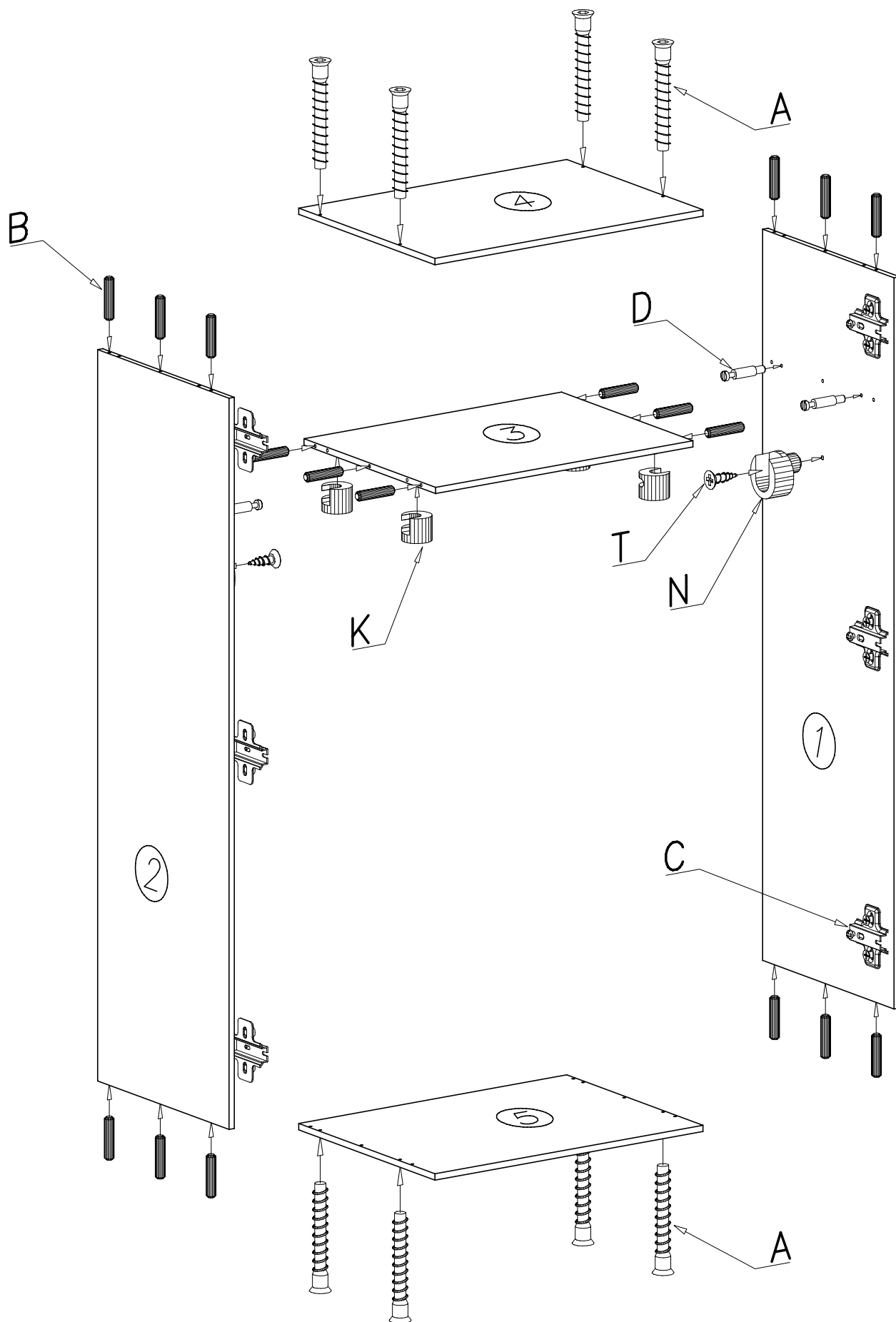

UWAGA

Kołki nabijać w zaznaczone strzałkami miejsca.

Długość wystającego kołka po wbiciu w otwór nie może przekraczać 9–10mm.

2

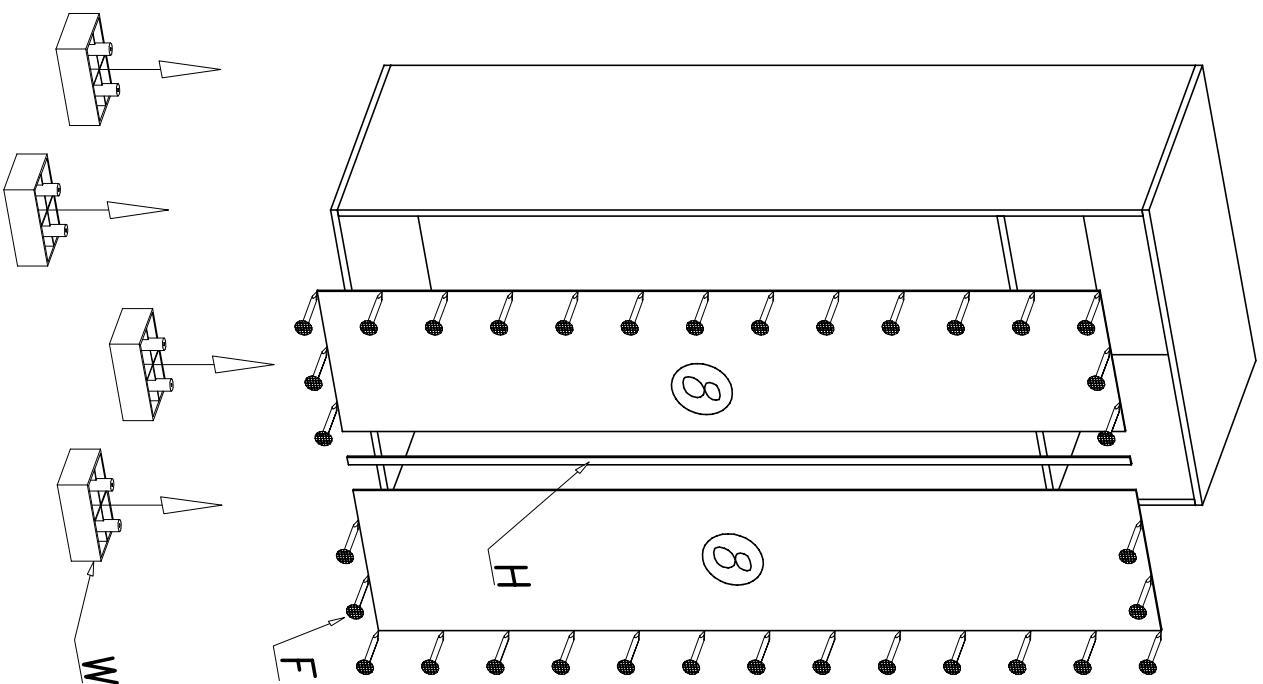

3

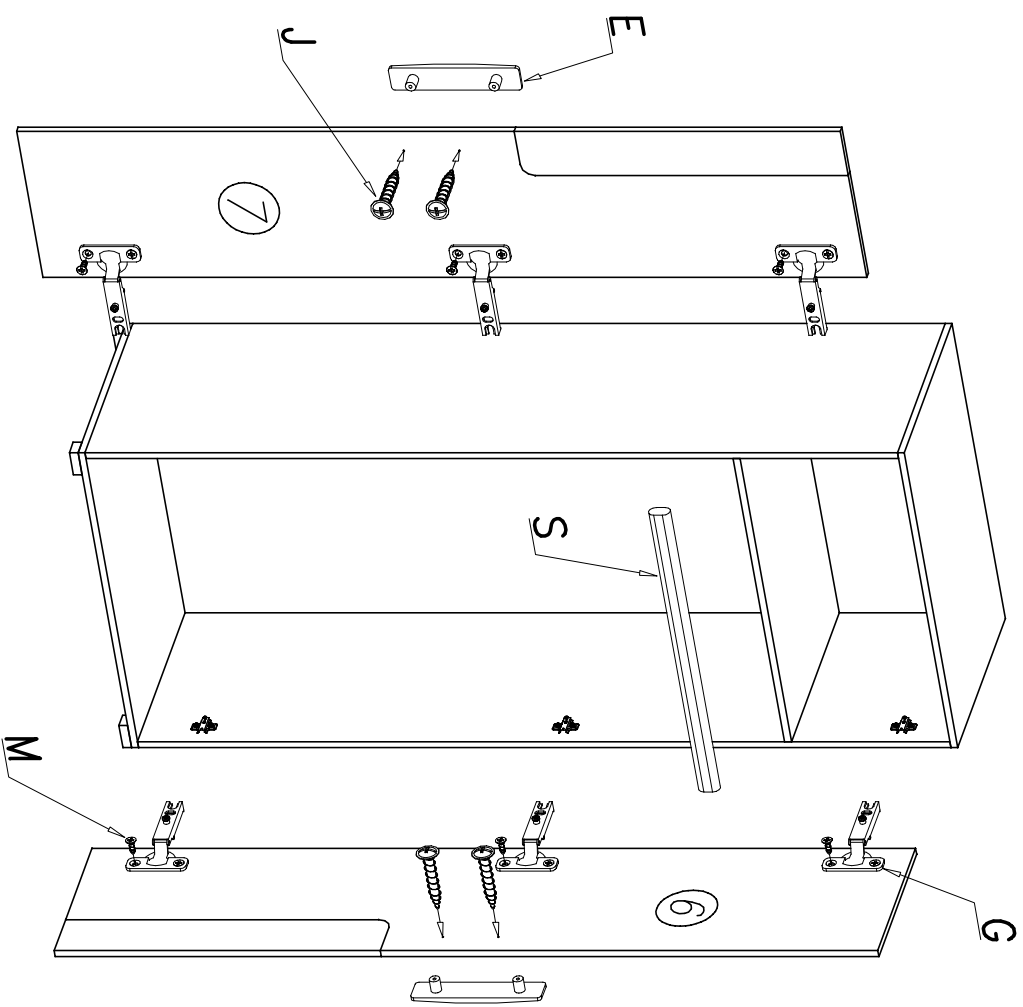

UWAGA

Kotki nabijając w zaznaczone strzałkami miejsca.
Długość wystającego kotka po wbiciu w otwór nie może przekraczać 9–10mm.