

MADRAS

TYP 11 - Regał

Indeks wyrobu: PRO-016-1101

Data : 25-10-2012

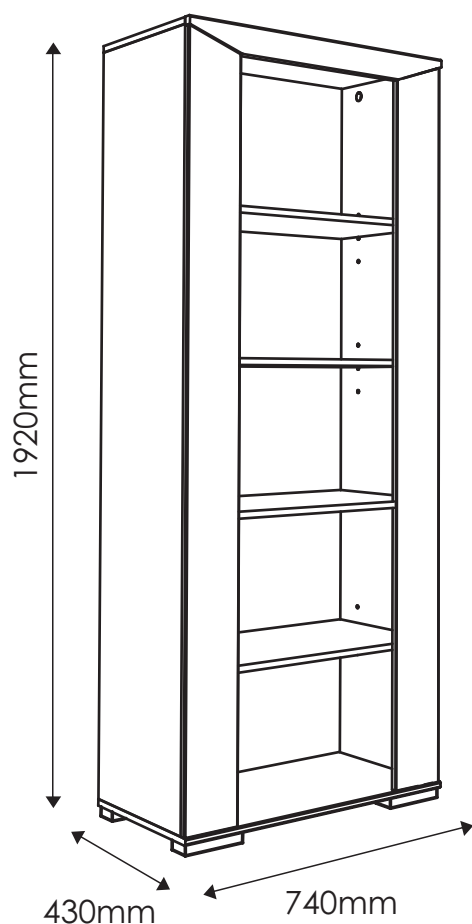

MEBLE *Wójcik*

Producent:

Wójcik Fabryka Mebli Spółka z o. o.
ul. Mazurska 45
82-300 Elbląg
e-mail: handlowy@meblewojcik.pl







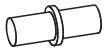

W razie braku lub uszkodzenia jakiegó części najszybszym sposobem złożenia reklamacji jest kontakt z lokalnym dystrybutorem u którego towar został zakupiony.

Do złożenia reklamacji koniecznym będzie podanie następujących danych:

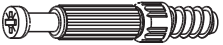
- indeks wyrobu (xxx-xxx-xxxx);
- data instrukcji z pierwszej strony;
- numer elementu lub okucia;
- ilość brakujących elementów lub okuć;
- kolor wyrobu (umieszczony na zewnętrznym opakowaniu wyrobu);
- dowód zakupu wyrobu;
- Twoje dane kontaktowe.

Proszę sprawdzić kompletność okuć przed montażem.
Upewnij się, że używasz odpowiednie elementy.

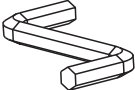
Okucia znajdujące się w paczce.

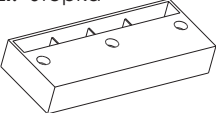
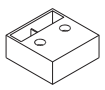
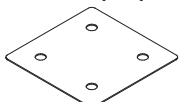
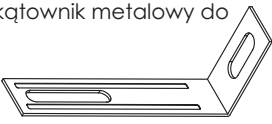
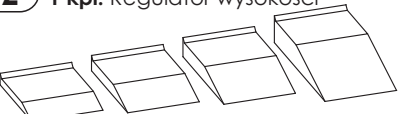
<p>A1 14 szt. Kołek - $\varnothing 8 \times 35\text{mm}$</p> 	<p>D2 12 szt. Podpórka półki</p> 	<p>E0 19 szt. Zaślepka (do E1)</p> 
<p>E1 19 szt. Mimośród - $\varnothing 15 \times 12\text{mm}$</p> 	<p>F1 19 szt. Trzpień - $\varnothing 6 \times 34\text{mm}$</p> 	<p>G0 4 szt. Zaślepka (do G2)</p> 
<p>G2 4 szt. Konfirmat - $\varnothing 7 \times 60\text{mm}$</p> 	<p>I2 1 szt. Wkręt UP 4 x 16mm</p> 	<p>I12 10 szt. Wkręt UP 4 x 30mm</p> 
<p>M 1 szt. Klucz imbusowy</p> 	<p>N1 60 szt. Wkręt US 3 x 16mm</p> 	<p>O9 2 szt. Stopka</p> 
<p>O13 2 szt. Stopka</p> 	<p>Q8 2 szt. Blacha łącząca</p> 	<p>Q9 1 szt. kątownik metalowy do ściany</p> 
<p>Schemat montażu nie jest dokumentacją techniczną. Producent zastrzega sobie możliwość zmian konstrukcyjnych.</p>	<p>Z 1 kpl. Regulator wysokości</p> 	<p>Uwaga !!! Okucia trzymać z dala od dzieci.</p>

Potrzebne narzędzia.

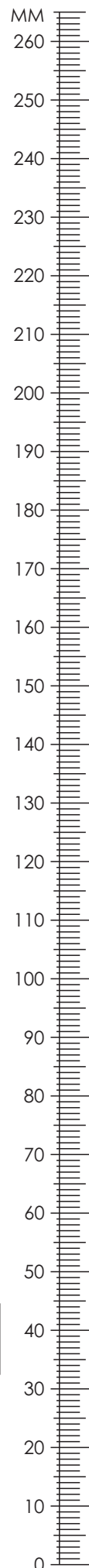
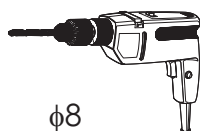
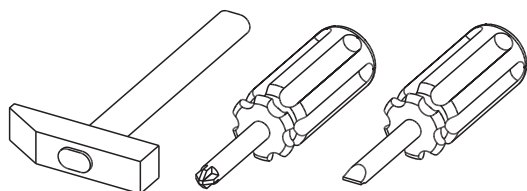

Elementy znajdujące się w paczkach.

1 Bok lewy

1 szt.

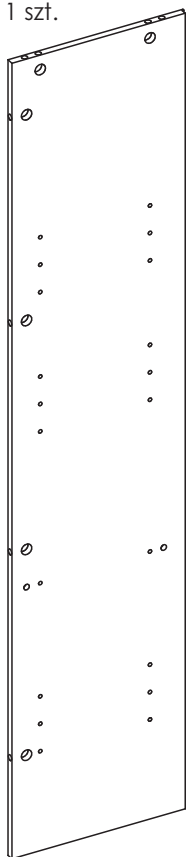

1856 x 408 mm

2 Bok prawy

1 szt.

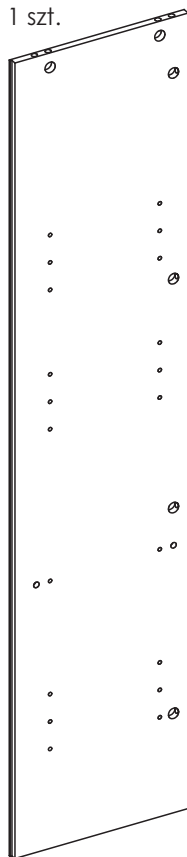

1856 x 408 mm

3 Wieniec górny

1 szt.

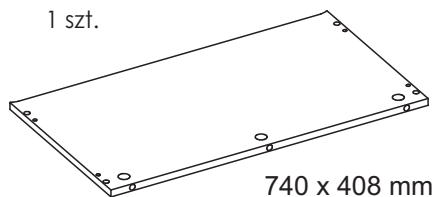

740 x 408 mm

4 Wieniec dolny

1 szt.

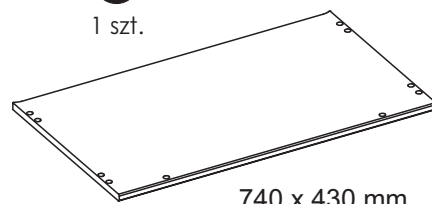

740 x 430 mm

5 Przegroda pozioma

1 szt.

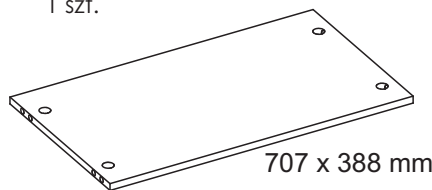

707 x 388 mm

6 Listwa pozioma

1 szt.

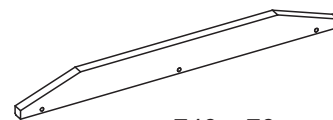

740 x 70 mm

9 Półka

3 szt.

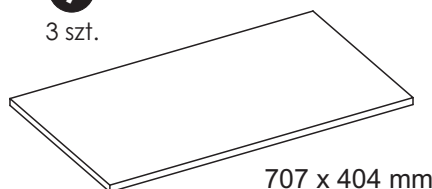

707 x 404 mm

7 Listwa pionowa prawa

1 szt.



1852 x 140 mm

8 Listwa pionowa lewa

1 szt.



1852 x 140 mm

10 Ściana tylna

1 szt.

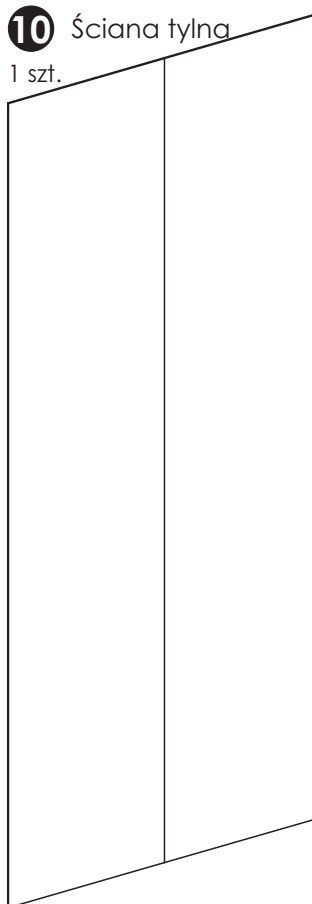

1876 x 728 mm

Zasada mimośrodowego i trzpienia.

Krok 1:
Wkręć trzpień w element drewniany.

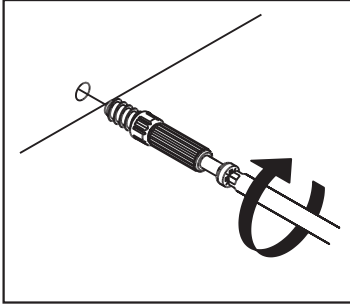

Krok 2:
Dosuń element drewniany z trzpieniem do odpowiadającego mu elementu.

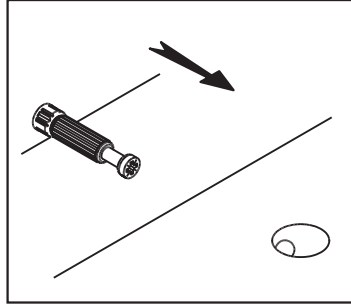

Krok 3:
Wciśnij mimośród w otwór, w którym wystaje trzpień.

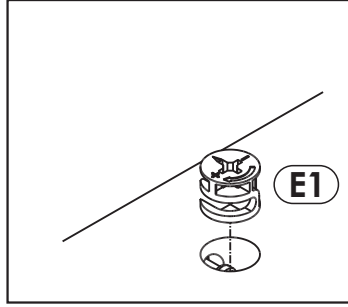

Krok 4:
Śrubokrętem lub kluczem imbusowym obróć mimośród w prawo.

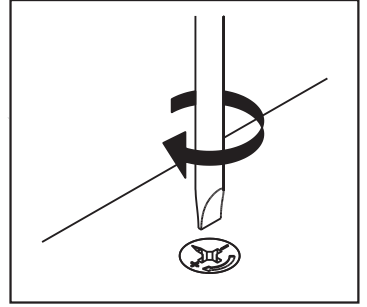

Schemat składania.

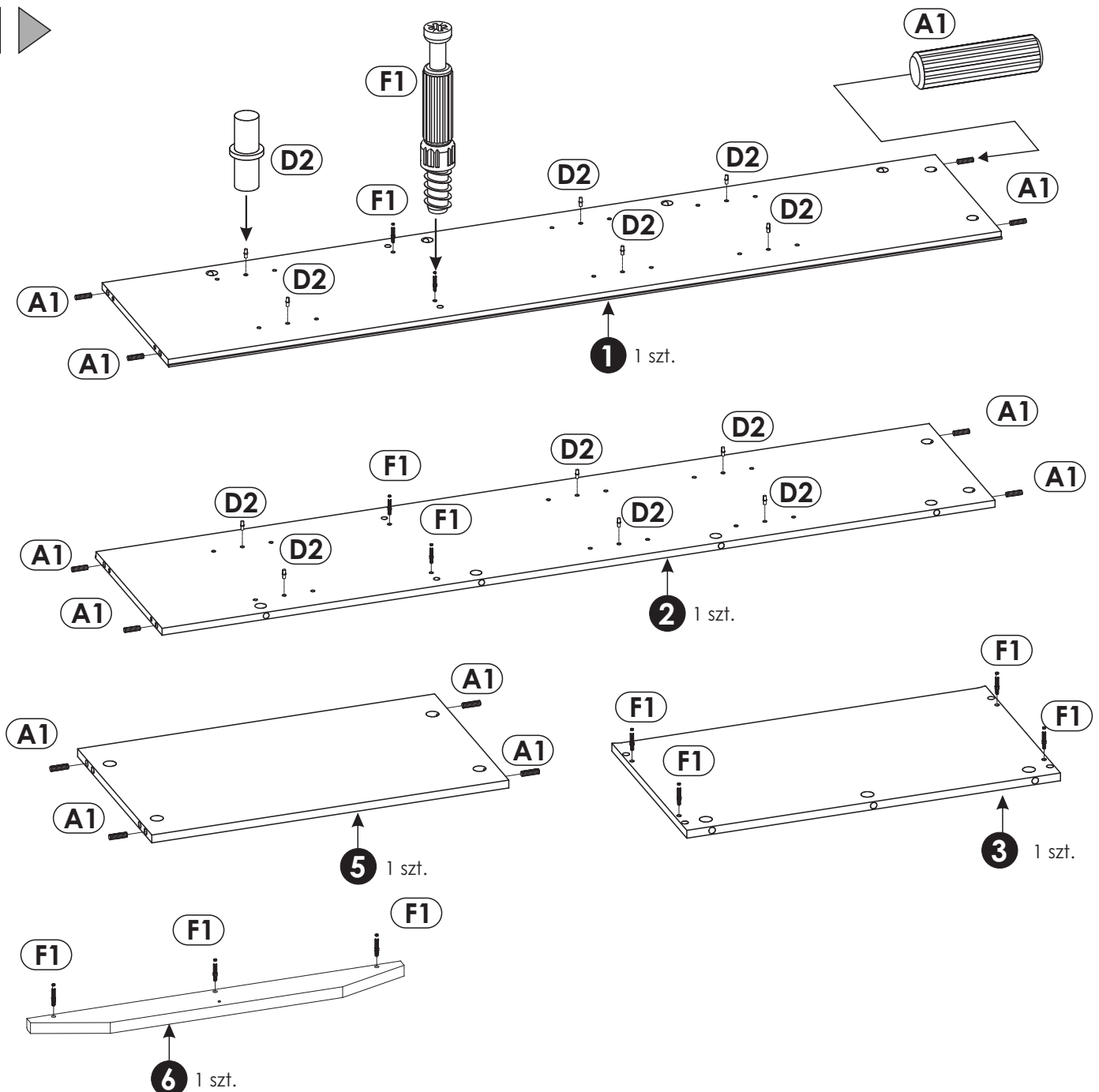

2▶

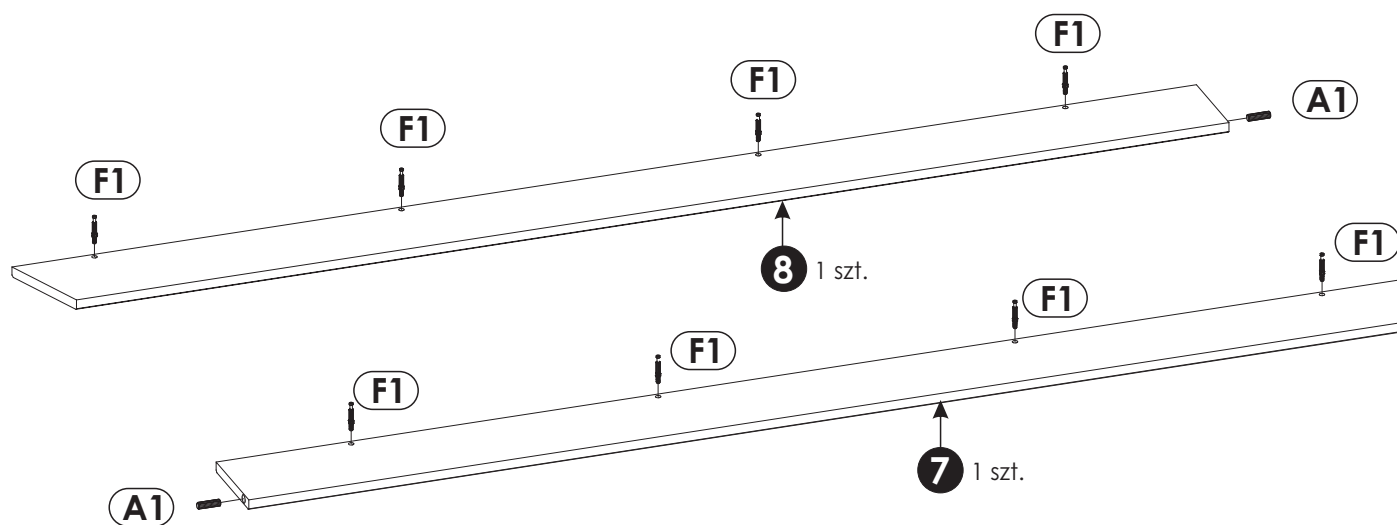

3▶

Uwaga!
Zasada montażu patrz strona 4.

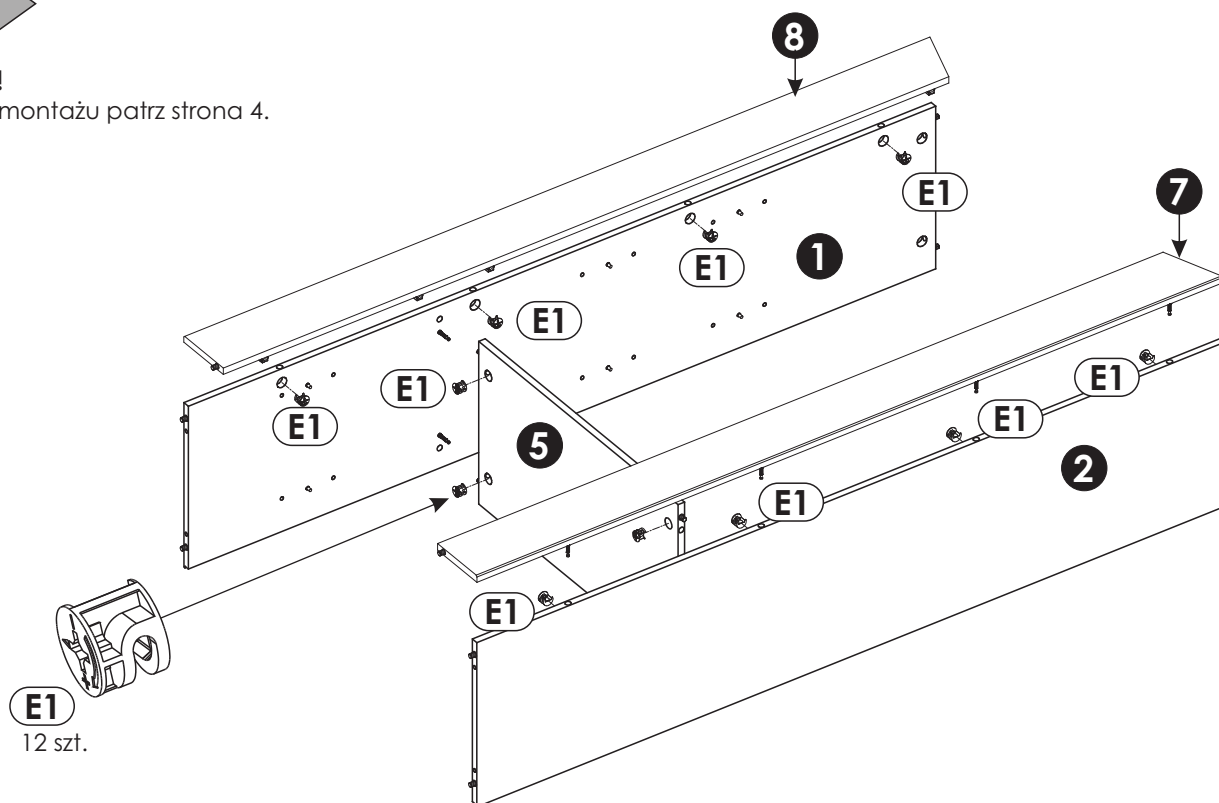

4 ▶

Uwaga!

Zasada montażu patrz strona 4.

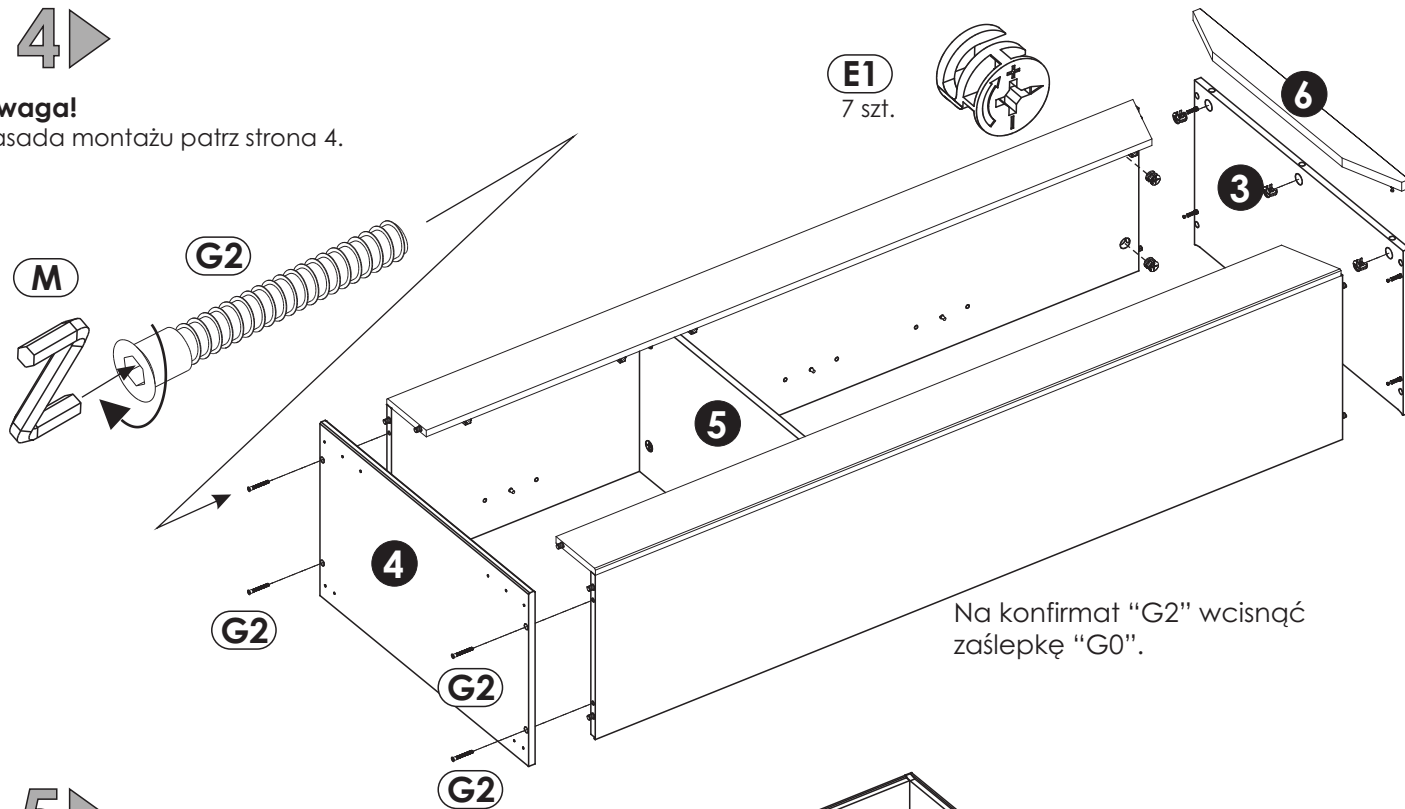

5 ▶

Uwaga!

Przed przybiciem ściany tylnej sprawdź przekątną i zamocuj blachy na listwach wg szkieców „5.1” i „5.2”.

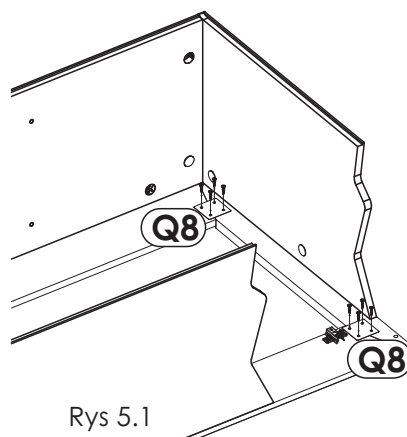

Rys 5.1

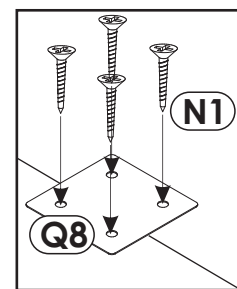

Rys 5.2

6 ▶

Uwaga!

Przed przybiciem ściany tylnej "11" sprawdź przekątną bryły (A i B).

Za pomocą wkrętów "I 12" zamocuj stopki "O9" i „O13” do wieńca dolnego "4".

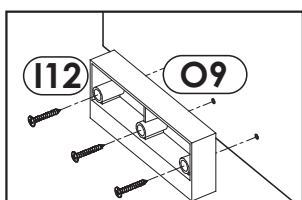
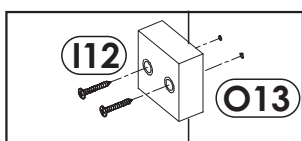
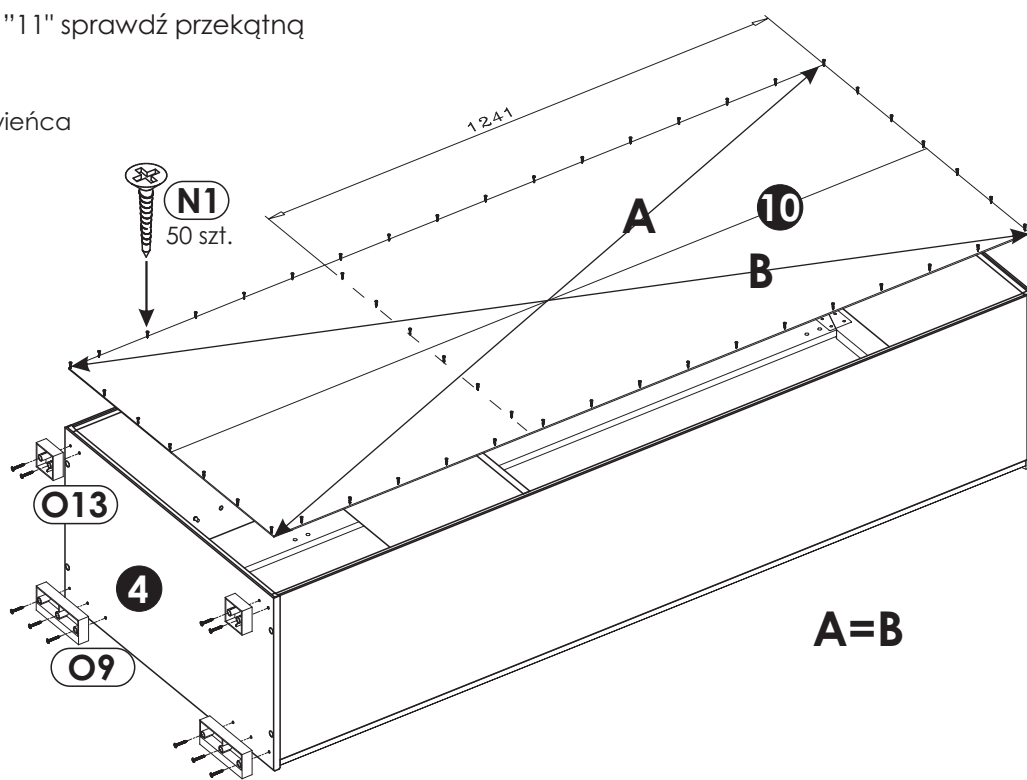



W celu bezpiecznego użytkowania producent zaleca przykręcić wyrób do ściany za pomocą kątownika „Q9”

Producent nie dostarcza kołków i wkrętów mocujących. Aby przymocować wyrób do ściany należy użyć kołki z wkrętem odpowiednie do rodzaju ściany, na której wyrób będzie montowany.

Wypoziomuj mebel używając klinów regulujących wysokość „Z”.

Po ustawieniu wyrobu w miejscu docelowym wyreguluj zawiasy, tak aby uzyskać jednakowe szczeliny.

Położ półki „9” na podpórkach „D2”

Na mimośród „E1” wcisnij zaślepkę „E0”.

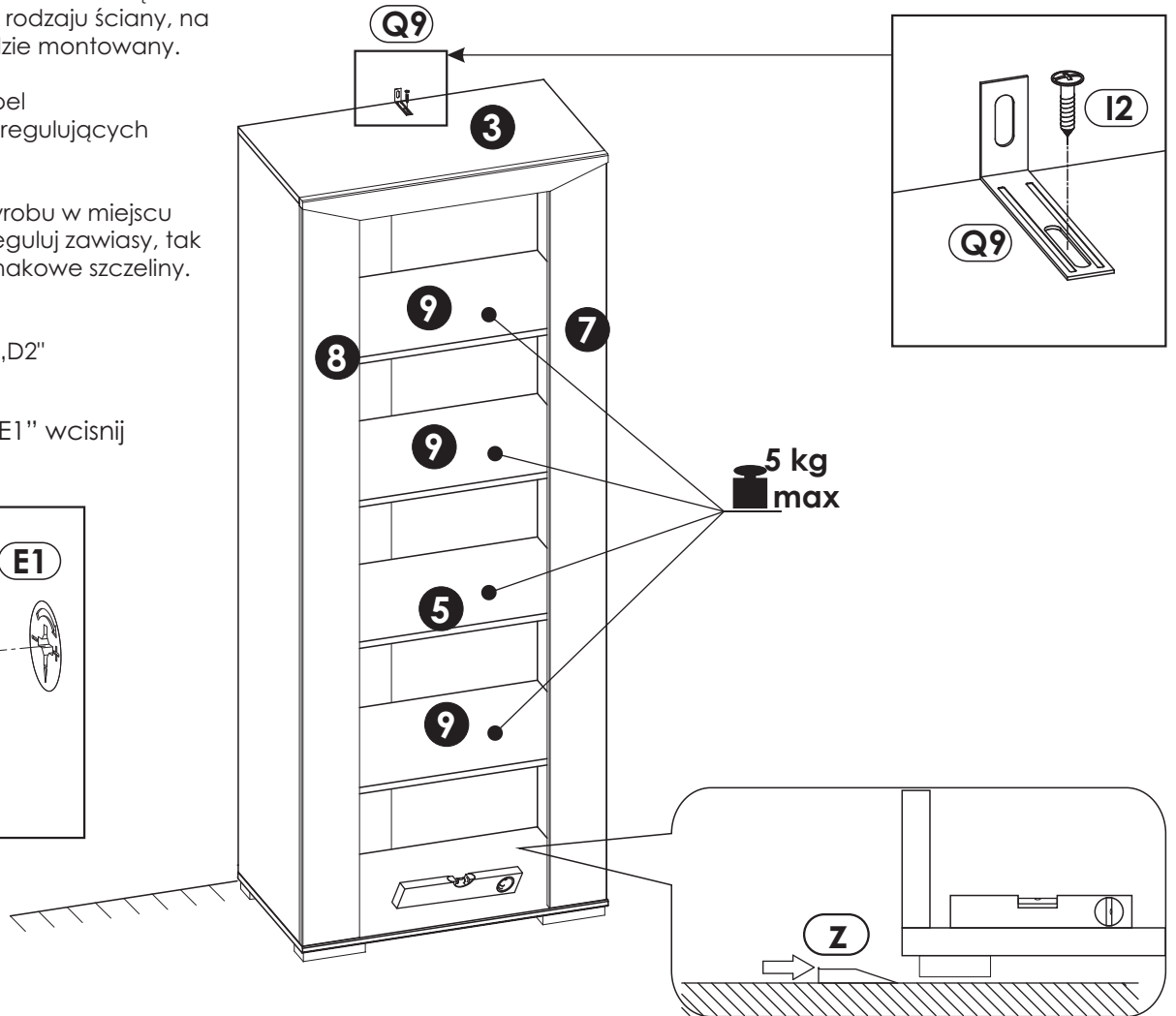
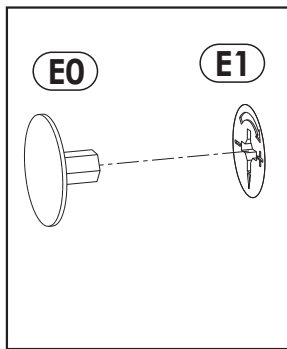



Uwaga !

Zasady użytkowania i konserwacji mebla.

1. Mebel powinien być użytkowany zgodnie z jego przeznaczeniem-w pomieszczeniach zamkniętych i zabezpieczonych przed działaniem warunków atmosferycznych.
2. Montaż wyrobu musi być wykonany zgodnie z załączoną instrukcją.
3. Wyrób nie może mieć zastosowania w saunie.
4. Mebel wykonany jest z płyty drewnopochodnej, należy chronić go przed bezpośrednim i długotrwałym kontaktem z wodą (w szczególności przed zalaniem), oraz przed wysoką temperaturą (np. odparzenia).
Wilgoć może wnikać w materiał mebla i uszkodzić go.
5. Do czyszczenia powierzchni należy stosować lekko wilgotną, miękką tkaninę, następnie wytrzeć do sucha.
6. W przypadku powstania silniejszych zabrudzeń można użyć łagodnych środków myjących przeznaczonych do czyszczenia mebli.
7. Nie należy używać do czyszczenia aktywnych środków chemicznych (np. usuwających kamień, rdzę, środków do czyszczenia ceramiki itp.).
8. Za uszkodzenia powstałe w wyniku niestosowania się do powyższych zaleceń producent nie ponosi odpowiedzialności.