

LINATE

TYP 01 P - Witryna 3D

Indeks wyrobu: PRO-014-01P01

Data : 14-02-2014

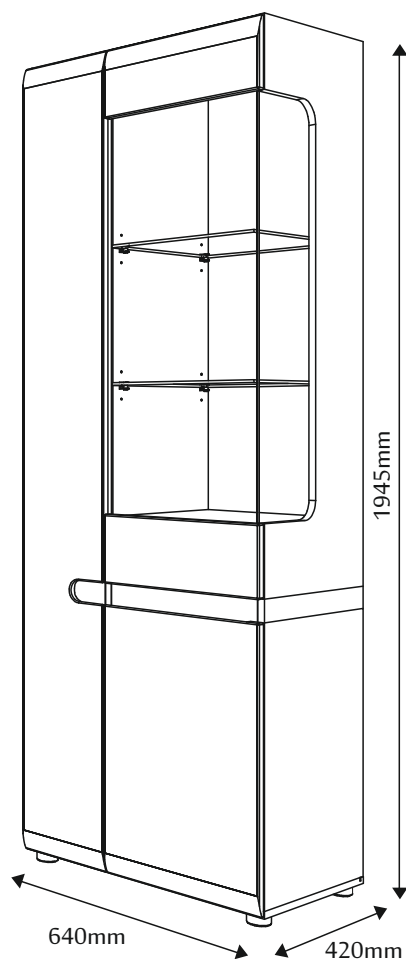

MEBLE *Wójcik*

Producent:

Wójcik Fabryka Mebli Spółka z o. o.

ul. Mazurska 45

82-300 Elbląg

e-mail: handlowy@meblewojcik.pl

W razie braku lub uszkodzenia jakiegś części najszybszym sposobem złożenia reklamacji jest kontakt z lokalnym dystrybutorem u którego towar został zakupiony.













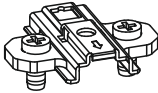
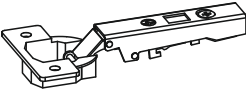
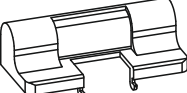



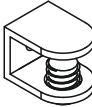



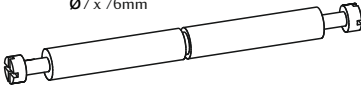

Do złożenia reklamacji koniecznym będzie podanie następujących danych:

- indeks wyrobu (xxx-xxx-xxxx);
- data instrukcji z pierwszej strony;
- numer elementu lub okucia;
- ilość brakujących elementów lub okuć;
- kolor wyrobu (umieszczony na zewnętrznym opakowaniu wyrobu);
- dowód zakupu wyrobu;
- Twoje dane kontaktowe.

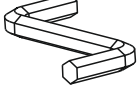
Proszę sprawdzić kompletność okuć przed montażem.

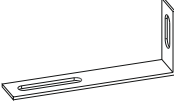
Upewnij się, że używasz odpowiednie elementy.

Okucia znajdujące się w paczce.

A1 18 szt. Kolek - $\varnothing 8 \times 35\text{mm}$ 	A3 2 szt. Kolek - $\varnothing 8 \times 60\text{mm}$ 	BC0 7 szt. Prowadnik do zawiasu 
BC1 7 szt. Zawias prosty 	BC5 3 szt. Spowalniacz 	C1 14 szt. Wkręt EURO 4 x 13mm 
C2 8 szt. Wkręt EURO 5 x 13mm 	D2 20 szt. Podpórka półki 	D5 8 szt. Podpórka półki szklanej 
E0a 4 szt. Zasułka BIAŁA (do E1) 	E0b 12 szt. Zasułka TRUFLA (do E1) 	E1 16 szt. Mimośród - $\varnothing 15 \times 12\text{mm}$ 
F1 12 szt. Trzpień - $\varnothing 6 \times 34\text{mm}$ 	F4 2 szt. Trzpień dwuzaczepowy $\varnothing 7 \times 76\text{mm}$ 	G0 6 szt. Zasułka (do G1) 
G1 6 szt. Konfirmat - $\varnothing 7 \times 50\text{mm}$ 	I2 11 szt. Wkręt UP 4 x 16mm 	I10 5 szt. Wkręt UP 3,5 x 22mm 
J6 4 szt. Wkręt US 4 x 30mm 	M 1 szt. Klucz imbusowy 	N1 20 szt. Wkręt US 3 x 16mm 
O15 5 szt. Stopka $\varnothing 50 \times 25$ 	Q9 1 szt. Kątownik meblowy 78x32 	R1 12 szt. Płytki łącznikowa 
R3 10 szt. Tulejka plastikowa 	R4 12 szt. Stabilizator ściany tylnej 	

Uwaga !!!
Okucia trzymać
z dala od dzieci.

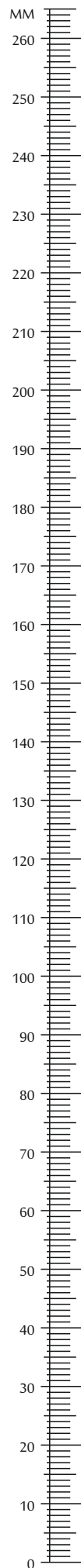

Elementy znajdujące się w paczkach.

1 Bok lewy

1 szt.

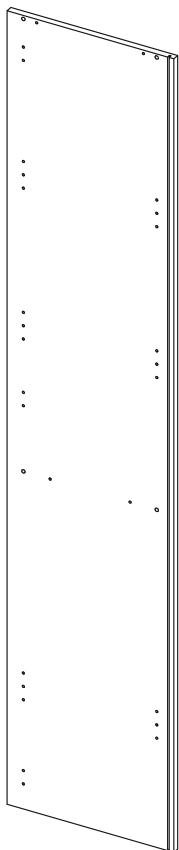

1904 x 400 mm

2 Szyba boczna

1 szt.

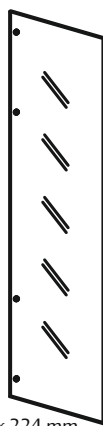

924 x 224 mm

3 Przegroda pionowa

1 szt.

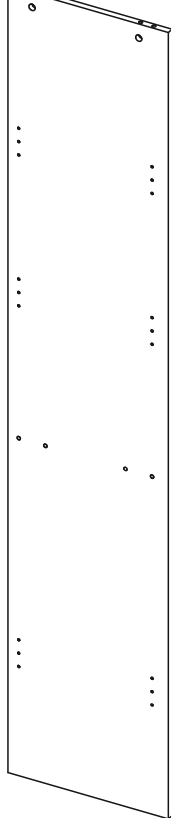

1887 x 385 mm

4 Bok prawy

1 szt.

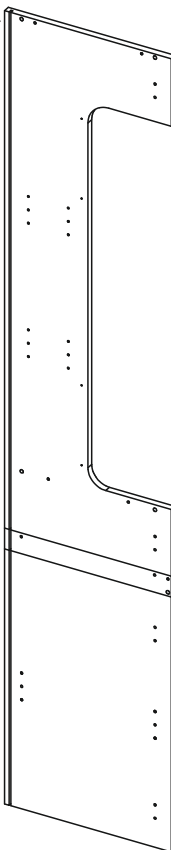

1904 x 400 mm

5 Wieniec górny

1 szt.

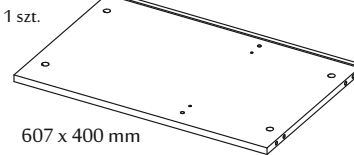

607 x 400 mm

6 Półka lewa

3 szt.

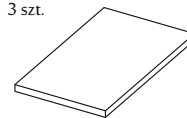

217 x 370 mm

7 Półka szklana

2 szt.

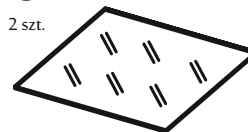

376 x 363 mm

8 Przegroda pozioma
prawa

1 szt.

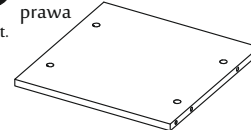

373 x 370 mm

9 Przegroda pozioma
lewa

1 szt.

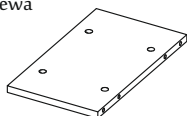

217 x 370 mm

10 Półka prawa górna

1 szt.

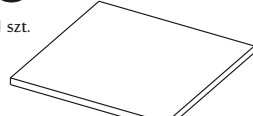

373 x 368 mm

11 Listwa ozdobna

1 szt.

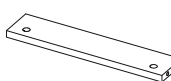

373 x 80 mm

12 Półka prawa dolna

1 szt.

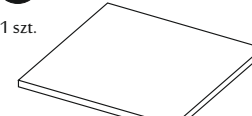

373 x 370 mm

13 Wieniec dolny

1 szt.

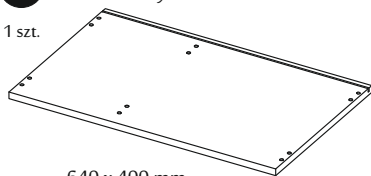

640 x 400 mm

15 Szyba drzwi

1 szt.

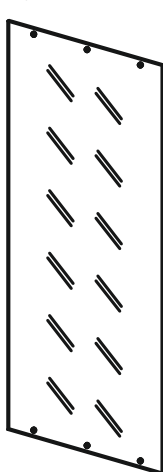

980 x 370 mm

16 Płycina dolna
drzwi prawych
górných

1 szt.



394 x 160 mm

17 Drzwi prawe

1 szt.

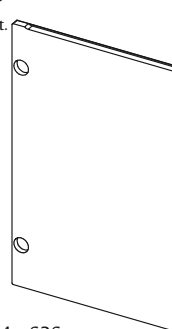

394 x 626 mm

14 Płycina górna
drzwi prawych
górných

1 szt.

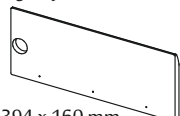

394 x 160 mm

19 Płycina drzwi
mała

1 szt.



96 x 80 mm

Elementy znajdujące się w paczkach.

18 Drzwi lewe
1 szt.

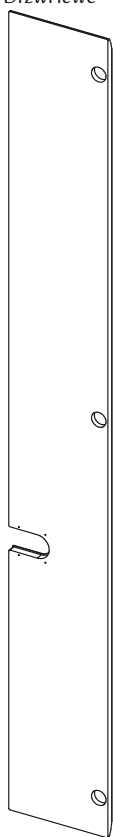

238 x 1916 mm

20 Ściana tylna
prawa
1 szt.

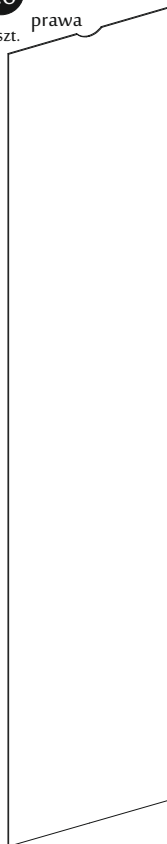

1901 x 388 mm

21 Ściana tylna
lewa
1 szt.

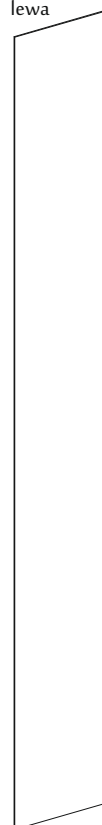

1901 x 233 mm

Potrzebne narzędzia.

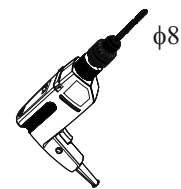
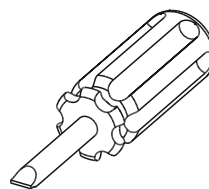
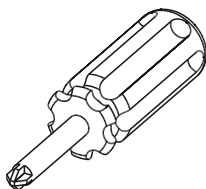
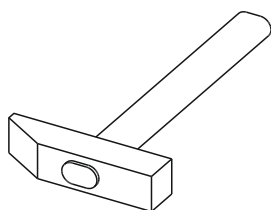

Zasada mimośrodowo i trzpienia.

Krok 1:
Wkręć trzpień w element
drewniany.

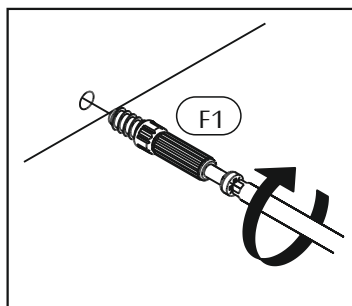

Krok 2:
Dosuń element drewniany
z trzpieniem do odpowia-
jącego mu elementu.

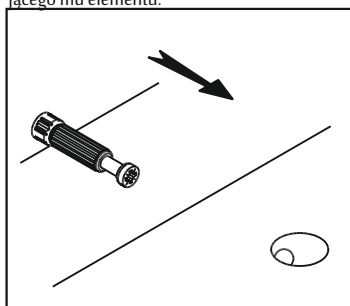

Krok 3:
Wciśnij mimośród w otwór,
w którym wystaje trzpień.

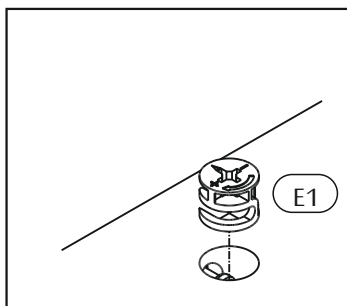

Krok 4:
Śrubokrętem lub kluczem
imbusowym obróć
mimośród w prawo.

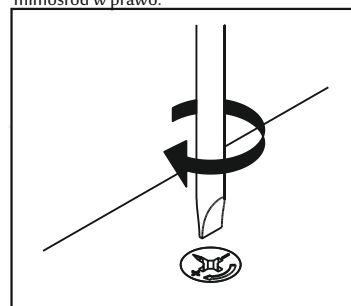

Schemat składania.

1 ▶

W bok lewy „1” i bok prawy „4” wbij kolki „A1”, wciśnij podpórki półki „D2” oraz przykręć trzpienie mimośrodowe „F1”.

Zamocuj według rysunku prowadniki „BC0” do boków oraz przymocuj szybę boczną „2” do boku lewego „1” za pomocą wkrętów „I2” umieszczonych w tulejce „R3”.

Za pomocą wkrętu „C2” przykręć do boku lewego „1” podpórki półki szklanej „D5”.

W przegrodę pionową „3” wbij kolki „A1” oraz wciśnij podpórki półki „D2”.

We wieniec górny „5” wbij kolki „A1”

oraz przykręć trzpienie do mimośrodów „F1”.

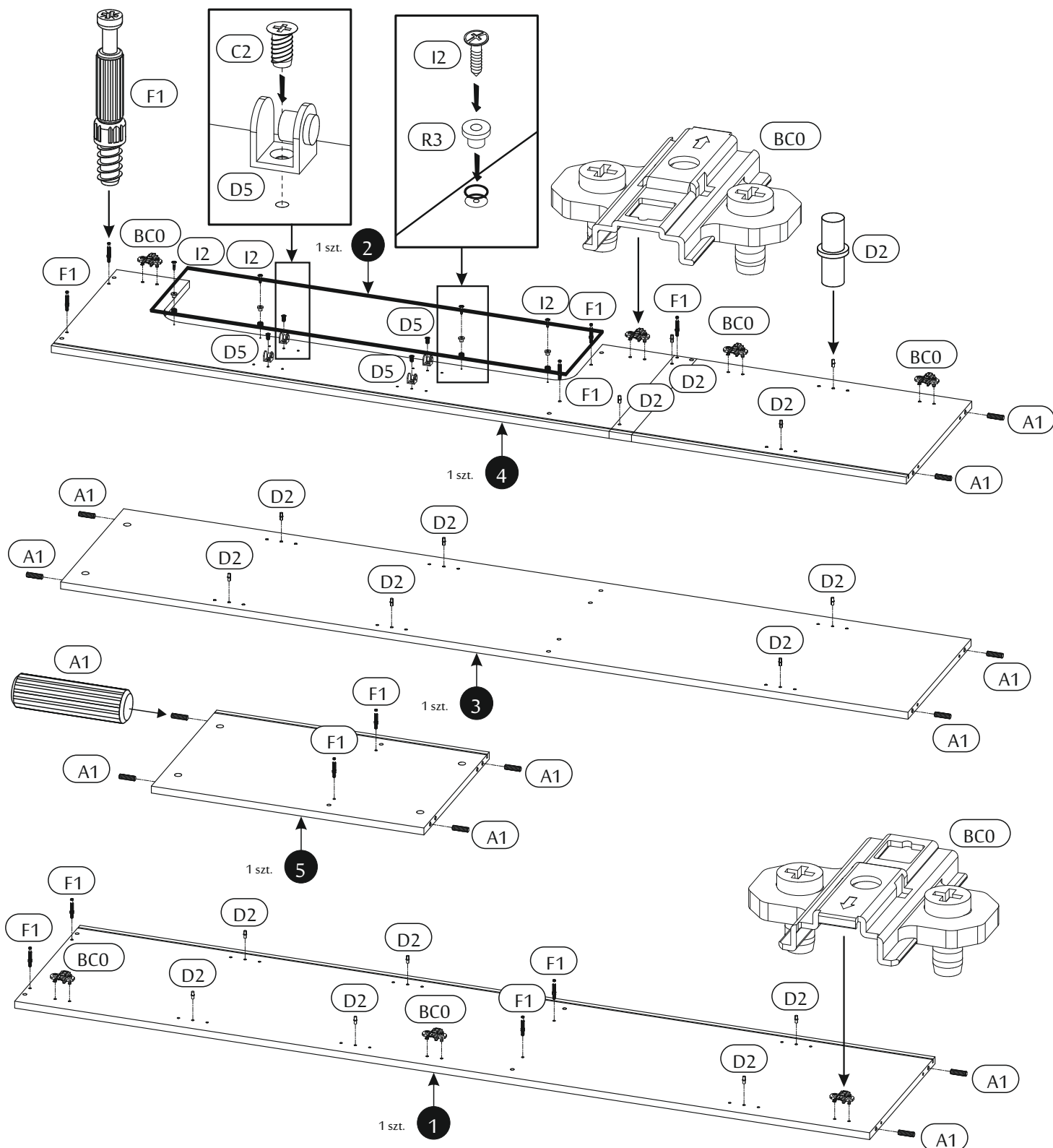

2 ▶

W przegrodę poziomą prawą „8”, przegrodę poziomą lewą „9” oraz listwę ozdobną „11” wbij kolki „A1”.

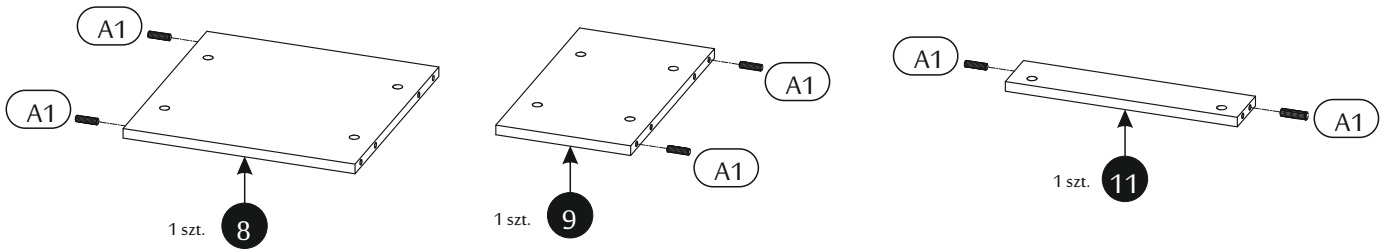

3 ▶

Uwaga!

Ułóż elementy na czystej i równej powierzchni, aby nie zarysować powierzchni.

Przykręć zawiasy do płycin frontu. Zawiasy „BC1” przykręć do płyciny górnej i dolnej frontu prawego „14” i „16” za pomocą wkrętów „C1”.

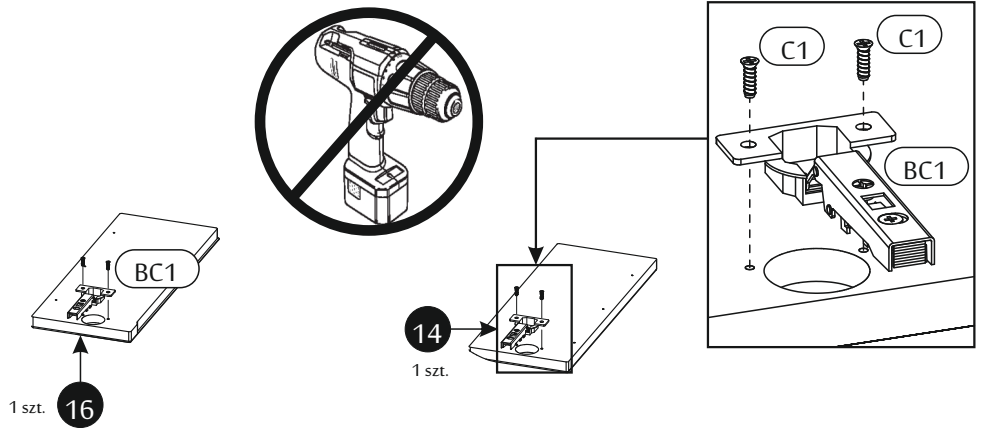

4 ▶

Uwaga!

Ułóż elementy na czystej i równej powierzchni, aby nie zarysować powierzchni.

Przykręć szybę drzwi „15” do płycin frontu prawego „14” i „16” za pomocą wkrętów „I2” umieszczonych w tulejce „R3”.

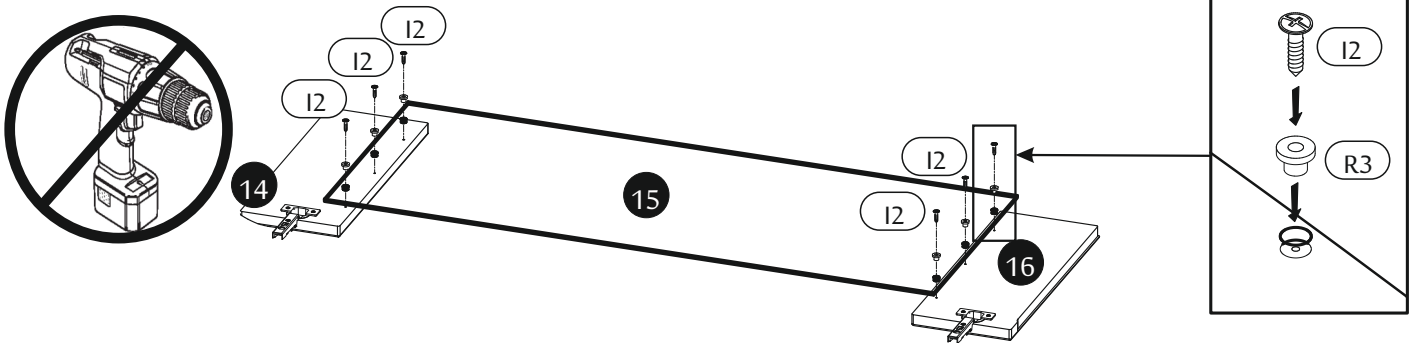

5 ▶

Uwaga!

Ułóż elementy na czystej i równej powierzchni, aby nie zarysować powierzchni.

Przykręć zawiasy „BC1” do drzwi prawych dolnych „17” za pomocą wkrętów „C1”.

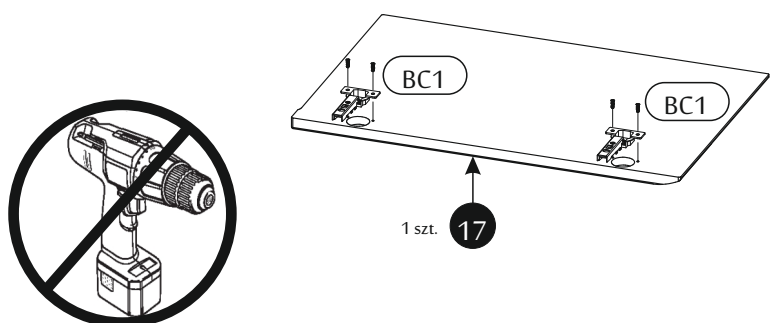

6 ▶

Uwaga!

Ułóż elementy na czystej i równej powierzchni, aby nie zarysować powierzchni.

Zawiasy „BC1” przykręć do drzwi lewych „18” za pomocą wkrętów „C1”.

Następnie za pomocą 4 szt. wkrętu „J6” przymocuj płycinę drzwi małą „19” do drzwi lewych „18”.

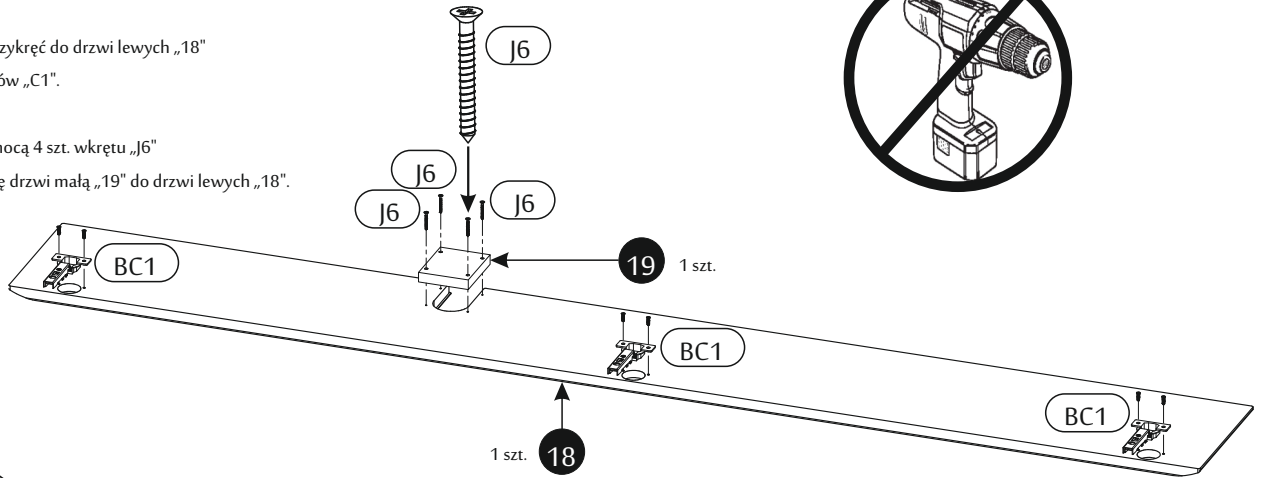

7 ▶

Uwaga!

Elementy ułóż na równej czystej powierzchni, aby nie uszkodzić krawędzi.

Połącz przegrodę pionową „3” z przegrodą poziomą prawą „8” oraz przegrodą poziomą lewą „9” używając kołków meblowych „A3” i trzpieni dwuzaczepowych „F4” (szkic 7.1).

Przykręć trzpień mimośrodową „F1” do przegrody pionowej „3”. Następnie za pomocą mimośrodów „E1” połącz listwę ozdobną „11” z przegrodą pionową „3” (schemat montażu mimośrodów patrz strona 4).

Połącz wieniec górny „5” z przegrodą pionową „3” za pomocą 2 szt. mimośródów „E1”.

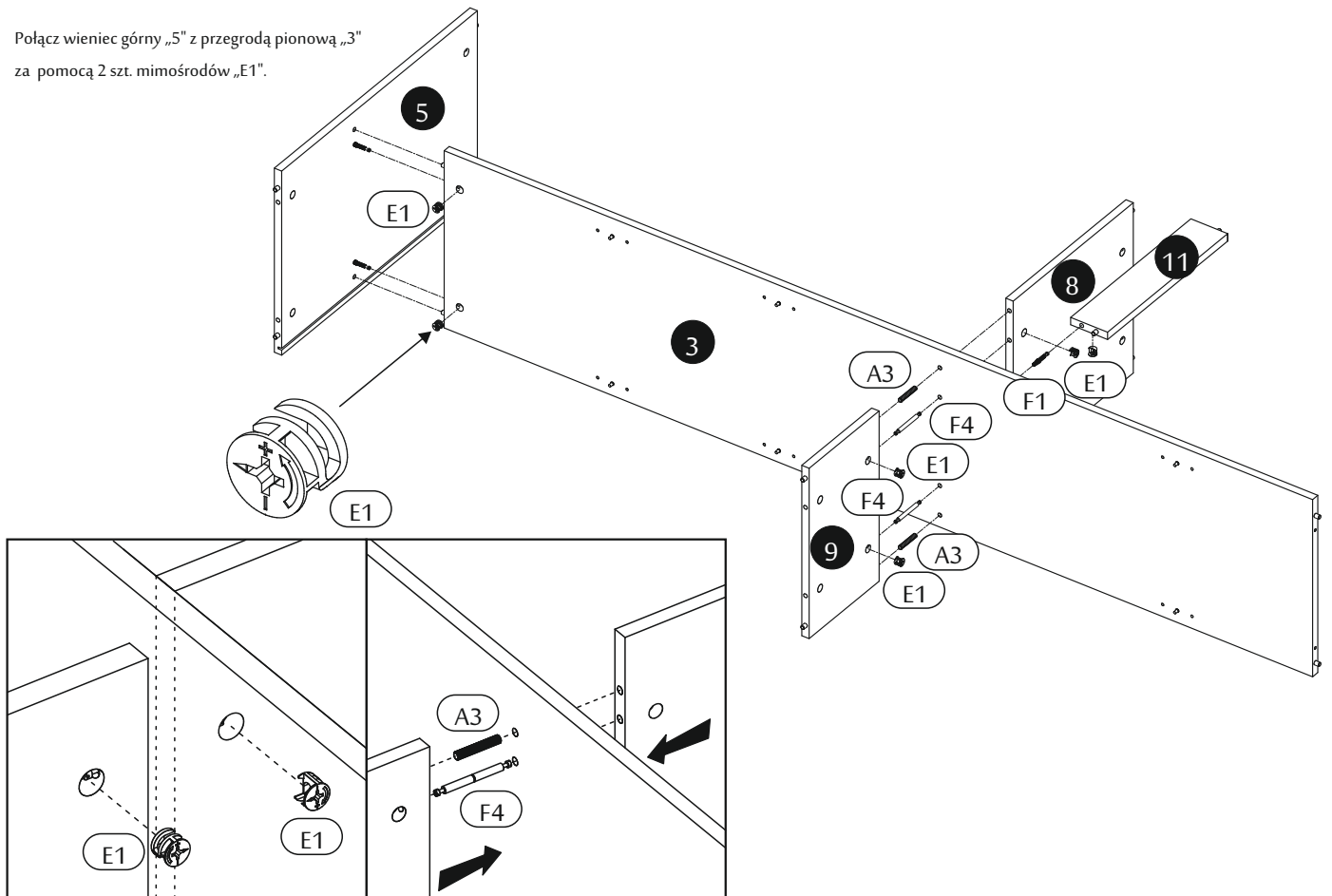

Szkic 7.1.

8 ▶

Uwaga!

Elementy ułóż na równej czystej powierzchni, aby nie uszkodzić krawędzi.

Połącz bok prawy „4” z wieńcem górnym „5”, przegrodą poziomą prawą „8” oraz listwą ozdobną „11” za pomocą 5 szt. mimośrodków „E1”. (schemat montażu mimośrodu patrz strona 4).

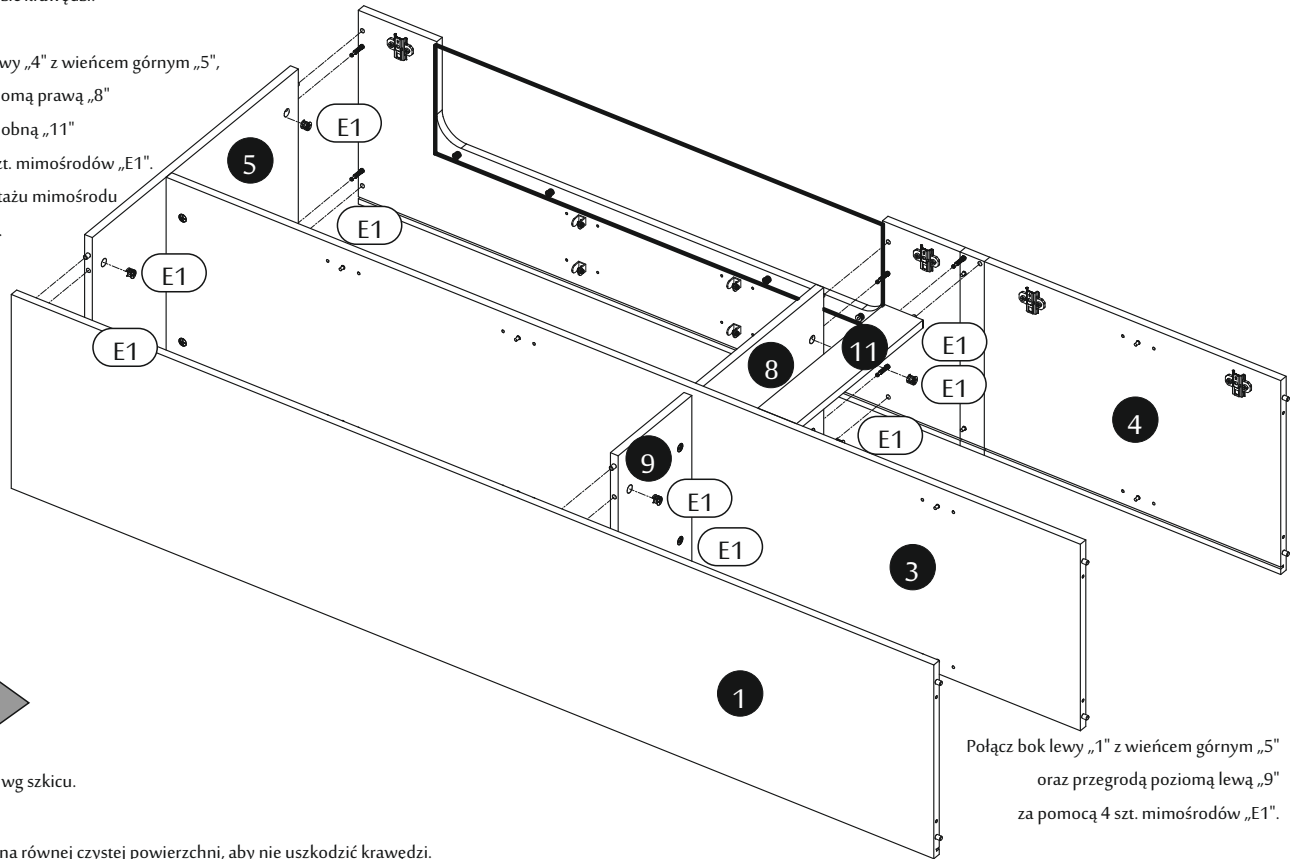

Połącz bok lewy „1” z wieńcem górnym „5” oraz przegrodą poziomą lewą „9” za pomocą 4 szt. mimośrodków „E1”.

9 ▶

Ułóż elementy wg szkicu.

Uwaga!

Elementy ułóż na równej czystej powierzchni, aby nie uszkodzić krawędzi.

W podcięciu znajdujące się w części tylnej wieńca górnego „5” oraz boków „1” i „4” włóż ściany tylne „20” i „21”, uważając by wycięcie w ścianie tylnej „20” było bliżej wieńca górnego.

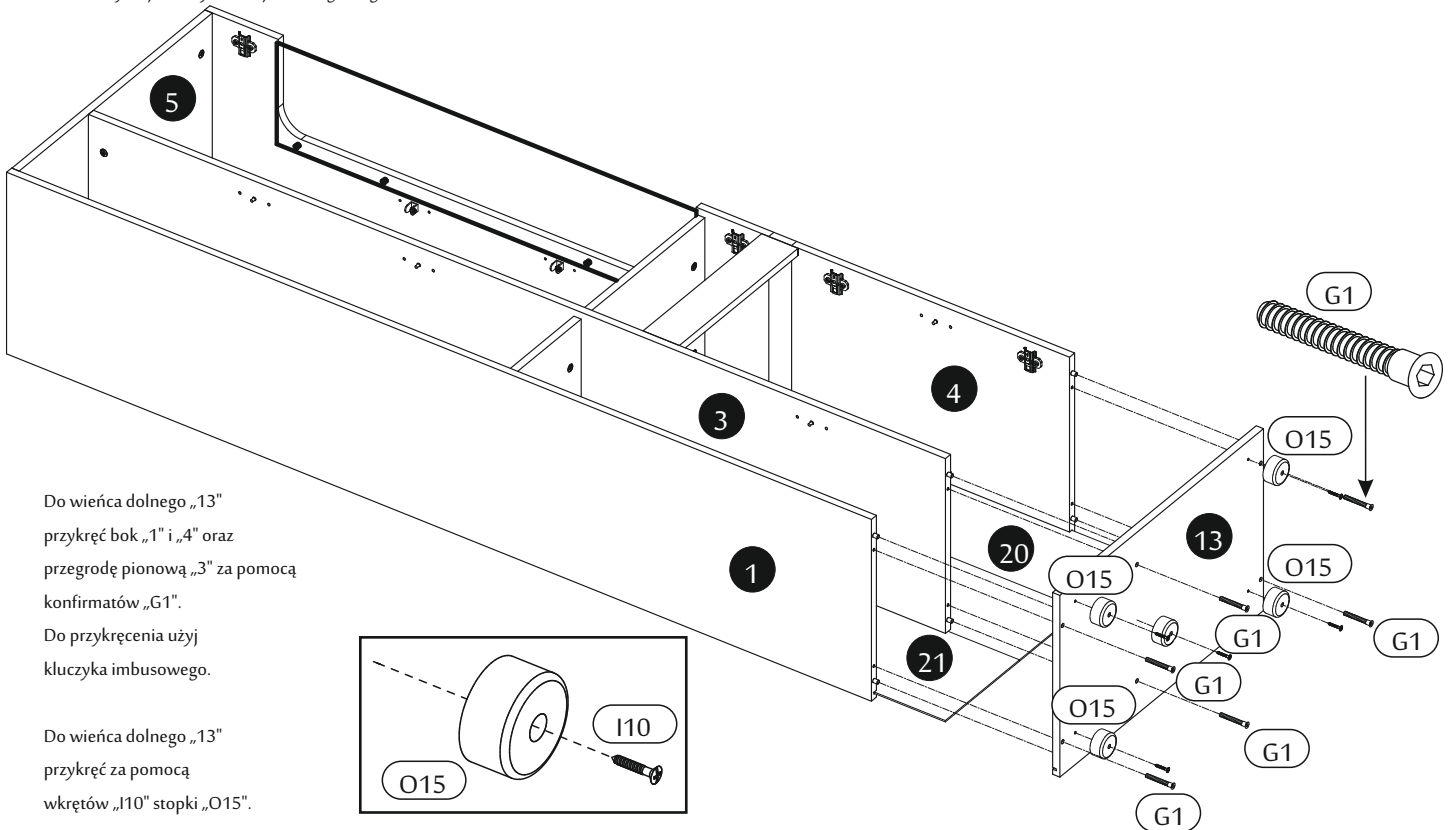

Do wieńca dolnego „13” przykręć bok „1” i „4” oraz przegrodę pionową „3” za pomocą konfirmatów „G1”.

Do przykręcenia użyj kluczyka imbusowego.

Do wieńca dolnego „13” przykręć za pomocą wkrętów „I10” stopki „O15”.

10

Uwaga!

Położ witrinę na czystą i równą powierzchnię, tak aby nie uszkodzić krawędzi wieńców.

Sprawdź przekątną bryły A=B.

Wciśnij i przykręć stabilizatory ściany tylnej „R4” oraz przykręć płytki łącznikowe „R1” za pomocą wkrętu „N1”.

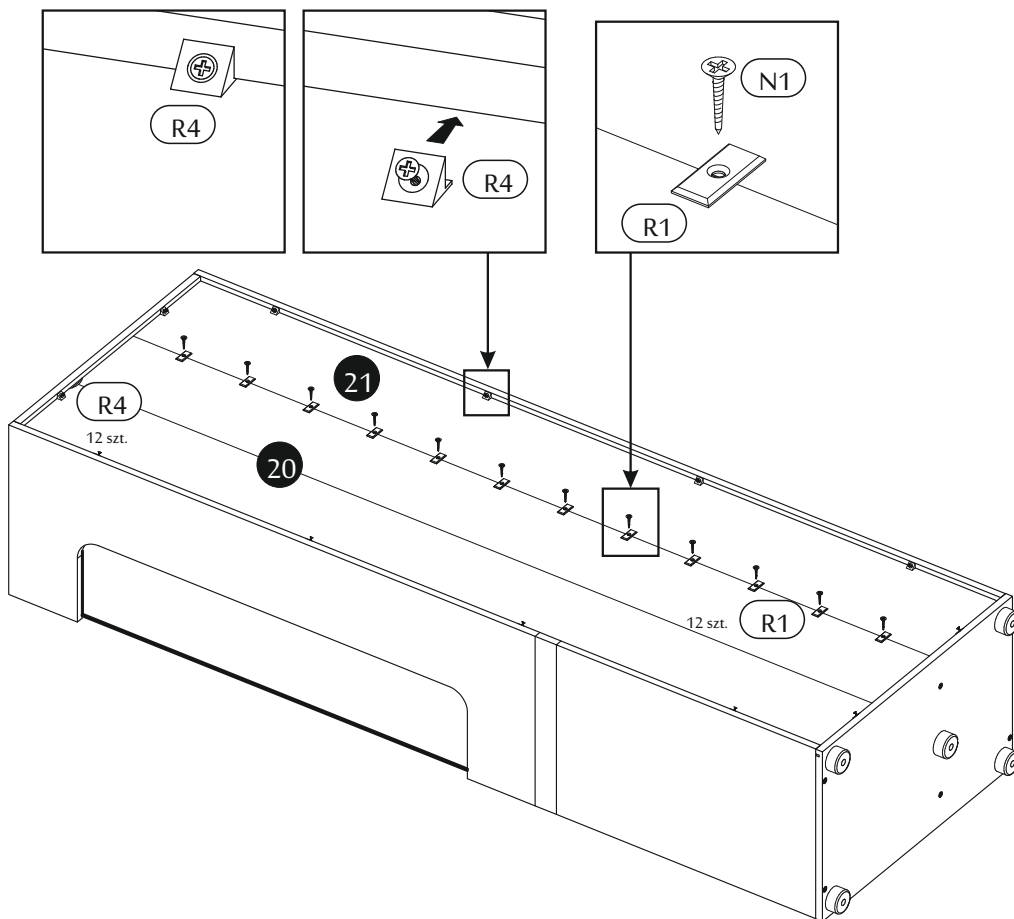
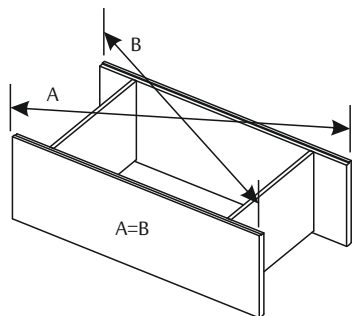

11

Zamocuj drzwi z płytyn prawe górne „14”, „16” oraz dolne „17” i drzwi lewe „18” (szkic 11.1). W przegrodę pionową „3” włóż podpórki półki „D2”. Za pomocą wkrętu „C2” przykręć do przegrody pionowej podpórki półki szklanej „D5”.

Wyreguluj zawiasy, aby uzyskać jednakowe szczeliny w drzwiach (szkic 11.2).

Zamocuj spawalniacz „BC5” na środkowym zawiasie drzwi lewych (szkic 11.3).

Na obu drzwiach prawych zamocuj spawalniacz „BC5” na zawiasie dolnym.

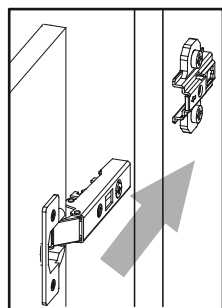

Szkic 11.1.

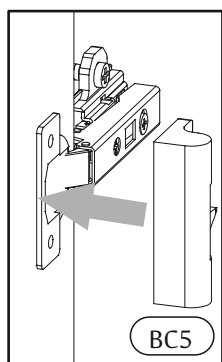

Szkic 11.3.

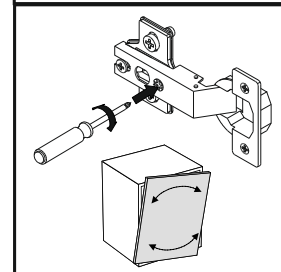
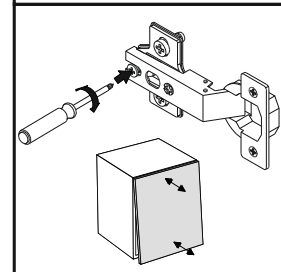
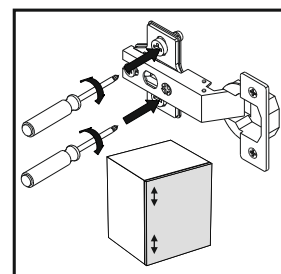
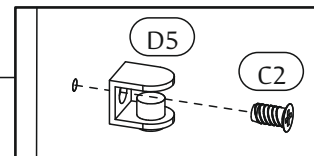
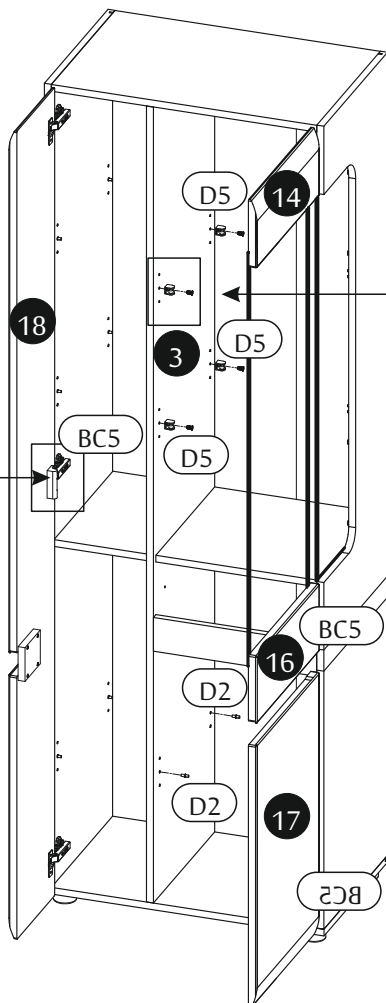

Szkic 11.2.

12

Nałóż na podpórki półki „D2”
3 szt. półki „6” oraz półki „10” i „12”.

Zamocuj półki szklane „7”
w podpórkach półki szklanej „D5”
(szkic 12.1).

Uwaga!

Witrynę można dodatkowo
zabezpieczyć montażem do ściany.

W tym celu klient powinien dokonać
samodzielnego zakupu wkrętu wraz
z kołkiem rozporowym dopasowanym
do rodzaju ściany.

Szczegóły mocowania witryny
do ściany przedstawia schemat 12.2.



max.
2 kg

max.
10 kg

max.
30 kg

max.
3 kg

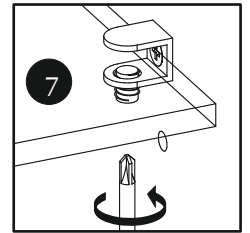

Szkic 12.1.

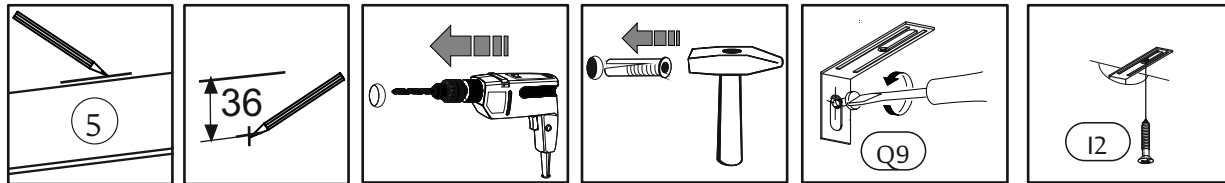
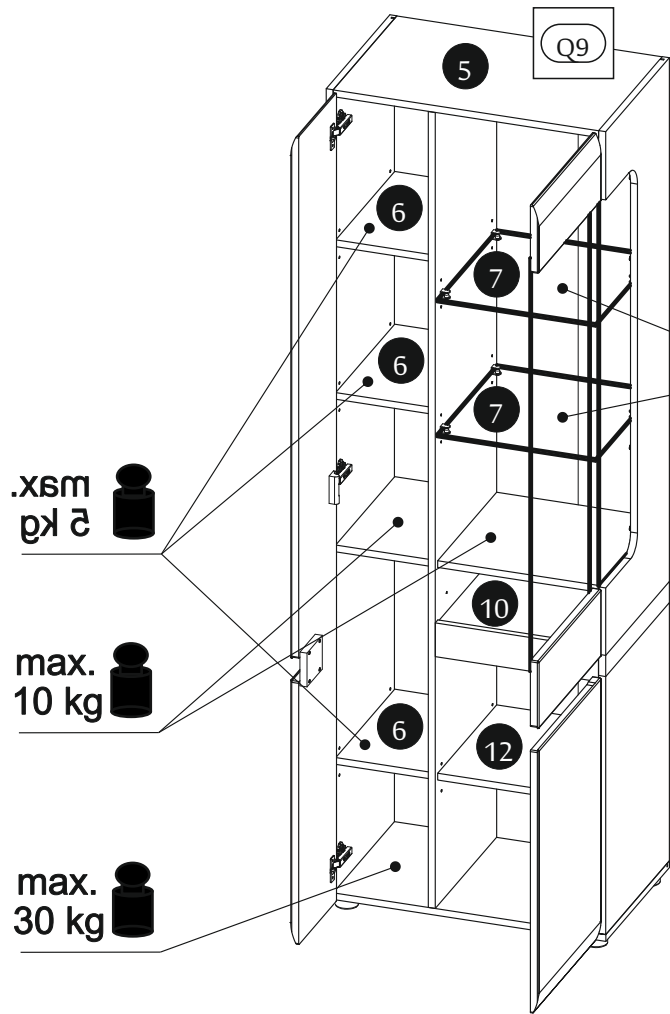

Szkic 12.2.

13

W widoczne mimośrodę „E1” w zależności od koloru płyty
wcisnąć zaślepkę „E0a” albo „E0b”.

W widoczne konfirmaty „G1”
wcisnąć zaślepkę „G0”.

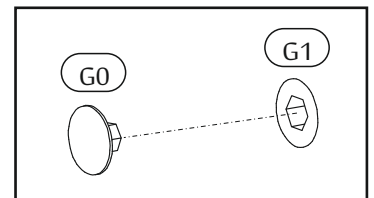
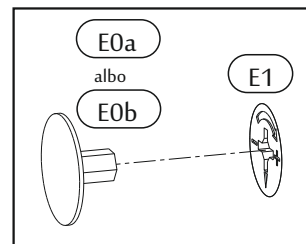



Uwaga !

Zasady użytkowania i konserwacji mebla.

1. Mebel powinien być użytkowany zgodnie z jego przeznaczeniem-w pomieszczeniach zamkniętych i zabezpieczonych przed działaniem warunków atmosferycznych.
2. Montaż wyrobu musi być wykonany zgodnie z załączoną instrukcją.
3. Wyrób nie może mieć zastosowania w saunie.
4. Mebel wykonany jest z płyty drewnopochodnej, należy chronić go przed bezpośrednim i długotrwałym kontaktem z wodą (w szczególności przed zalaniem), oraz przed wysoką temperaturą (np. odparzenia).
Wilgoć może wnikać w materiał mebla i uszkodzić go.
5. Do czyszczenia powierzchni należy stosować lekko wilgotną, miękką tkaninę, następnie wytrzeć do sucha.
6. W przypadku powstania silniejszych zabrudzeń można użyć łagodnych środków myjących przeznaczonych do czyszczenia mebli.
7. Nie należy używać do czyszczenia aktywnych środków chemicznych (np. usuwających kamień, rdzę, środków do czyszczenia ceramiki itp.).
8. Za uszkodzenia powstałe w wyniku niestosowania się do powyższych zaleceń producent nie ponosi odpowiedzialności.