

# LINATE

## TYP 22 - Szafa 3D

Indeks wyrobu: PRO-014-2201

Data : 23-05-2013

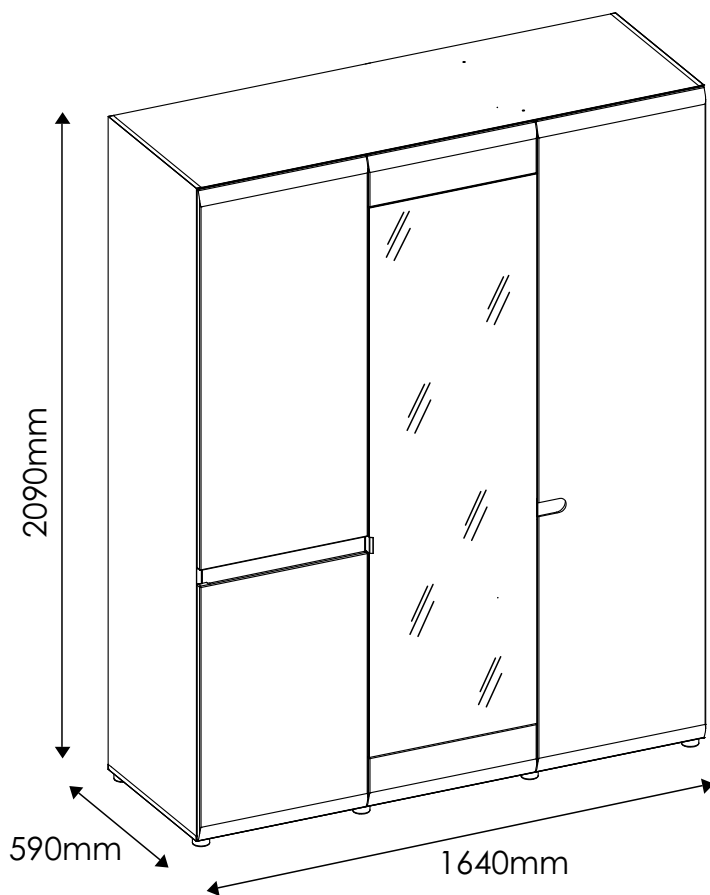

MEBLE *Wójcik*

### Producent:

Wójcik Fabryka Mebli Spółka z o. o.  
ul. Mazurska 45  
82-300 Elbląg  
e-mail: [handlowy@meblewojcik.pl](mailto:handlowy@meblewojcik.pl)











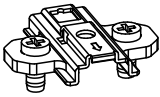
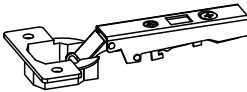
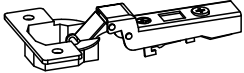
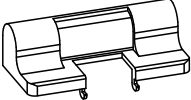







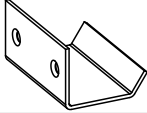

W razie braku lub uszkodzenia jakiejś części najszybszym sposobem złożenia reklamacji jest kontakt z lokalnym dystrybutorem u którego towar został zakupiony.

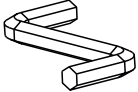
Do złożenia reklamacji koniecznym będzie podanie następujących danych:

- indeks wyrobu (xxx-xxx-xxxx);
- data instrukcji z pierwszej strony;
- numer elementu lub okucia;
- ilość brakujących elementów lub okuć;
- kolor wyrobu (umieszczony na zewnętrznym opakowaniu wyrobu);
- dowód zakupu wyrobu;
- Twoje dane kontaktowe.

Proszę sprawdzić kompletność okuć przed montażem.  
Upewnij się, że używasz odpowiednie elementy.

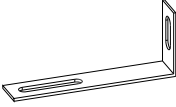
## Okucia znajdujące się w paczce.

<b>A1</b> 22 szt. Kołek - $\varnothing 8 \times 35\text{mm}$ 	<b>BC0</b> 10 szt. Prowadnik do zawiasu 	<b>BC1</b> 7 szt. Zawias prosty 
<b>BC2</b> 3 szt. Zawias półodgięty 	<b>BC5</b> 6 szt. Spowalniacz 	<b>C1</b> 20 szt. Wkręt EURO 4 x 13mm 
<b>D2</b> 16 szt. Podpórka półki 	<b>E0a</b> 4 szt. Zaślepka BIAŁA (do E1) 	<b>E0b</b> 4 szt. Zaślepka TRUFLA (do E1) 
<b>E1</b> 8 szt. Mimośród - $\varnothing 15 \times 12\text{mm}$ 	<b>F1</b> 8 szt. Trzpień - $\varnothing 6 \times 34\text{mm}$ 	<b>G0</b> 8 szt. Zaślepka BIAŁA (do G1) 
<b>H1</b> 1 szt. Uchwyt 	<b>G1</b> 8 szt. Konfirmat - $\varnothing 7 \times 50\text{mm}$ 	<b>I2</b> 1 szt. Wkręt UP 4 x 16mm 
<b>I5</b> 12 szt. Wkręt US 4 x 30mm 	<b>I10</b> 8 szt. Wkręt UP 3,5 x 22mm 	<b>M</b> 1 szt. Klucz imbusowy 
<b>N1</b> 20 szt. Wkręt US 3 x 16mm 	<b>O15</b> 8 szt. Stopka $\varnothing 50 \times 25$ 	<b>P4</b> 4 szt. Podpórka drążka szafy 
<b>R1</b> 13 szt. Płytki łącznikowe 	<b>R4</b> 24 szt. Stabilizator ściany tylnej 	<b>Q9</b> 1 szt. Kątownik meblowy 78x32 
<b>Z1</b> 2 szt. Drążek (L-1055) 	<b>Uwaga !!! Okucia trzymać z dala od dzieci.</b>	

## Potrzebne narzędzia.

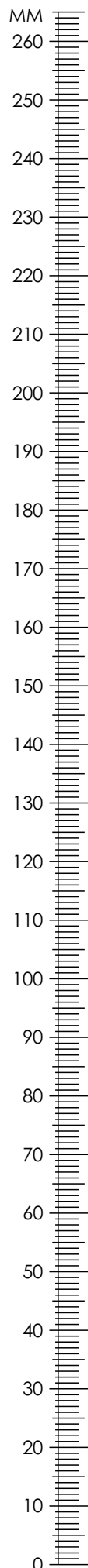
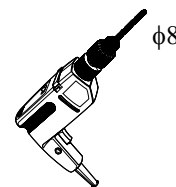
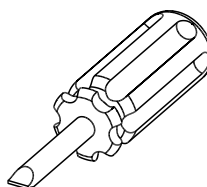
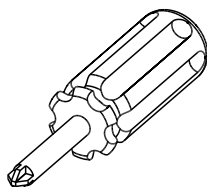
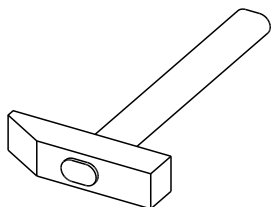

# Elementy znajdujące się w paczkach.

**1** Bok lewy

1 szt.

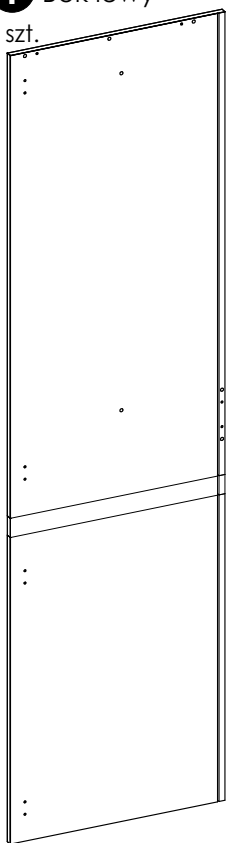

2050 x 570 mm

**2** Przegroda pionowa środkowa

1 szt.

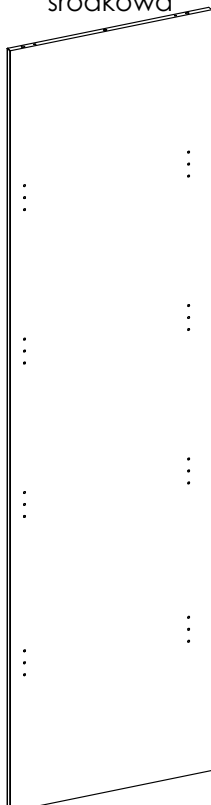

2033 x 550 mm

**3** Bok prawy

1 szt.

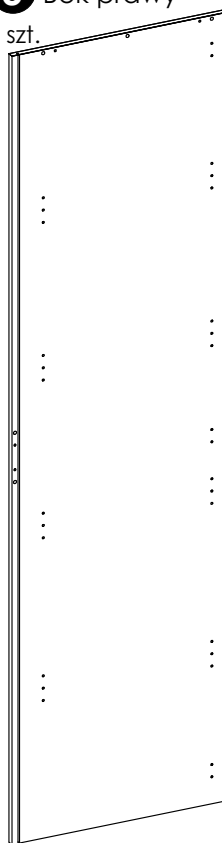

2050 x 570 mm

**5** Półka

4 szt.

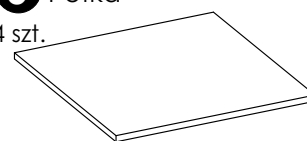

528 x 534 mm

**8** Płycina górna drzwi lewych

1 szt.

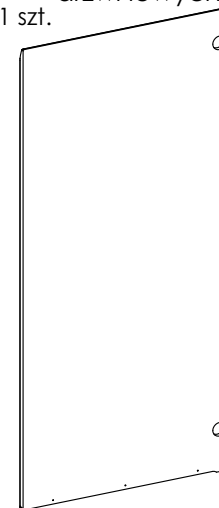

1200 x 548 mm

**4** Wieniec górny

1 szt.

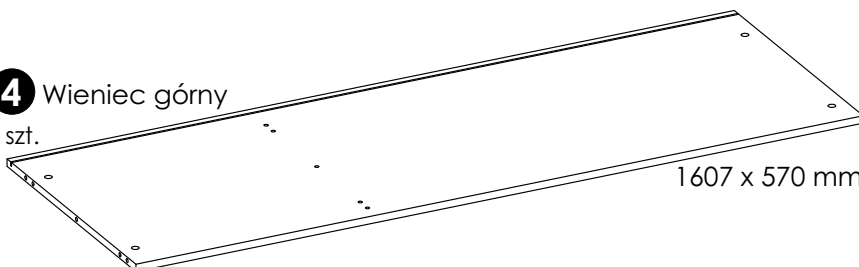

1607 x 570 mm

**9** Płycina drzwi duża

1 szt.

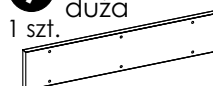

532 x 100 mm

**6** Listwa tylna

1 szt.

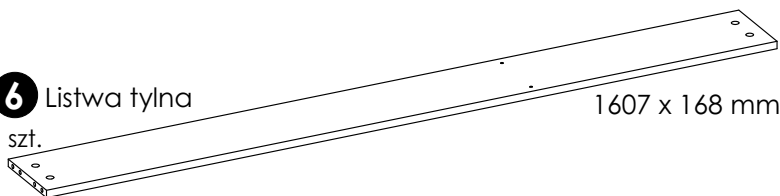

1607 x 168 mm

**7** Wieniec dolny

1 szt.

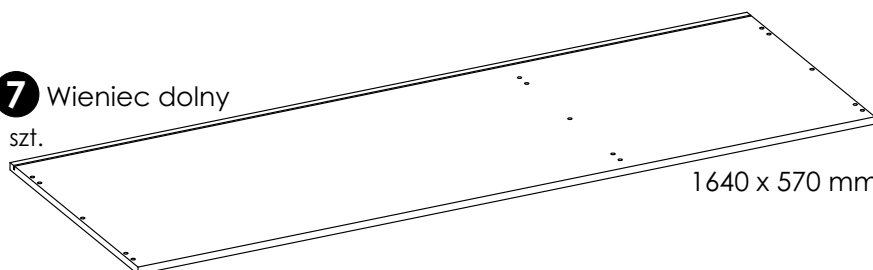

1640 x 570 mm

**10** Płycina dolna drzwi lewych

1 szt.

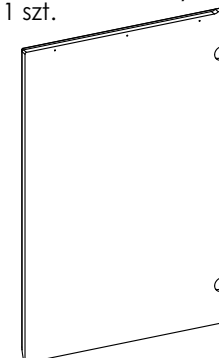

811 x 548 mm

**11** Drzwi środkowe  
1 szt.

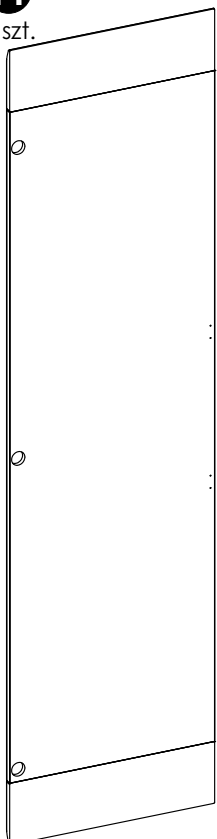

2061 x 532 mm

**12** Drzwi prawe  
1 szt.

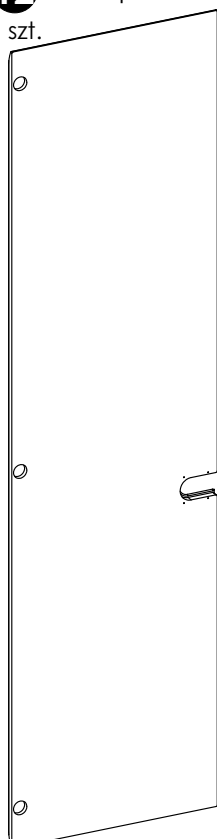

2061 x 548 mm

**14** Ściana tylna lewa  
(klejona)  
1 szt.

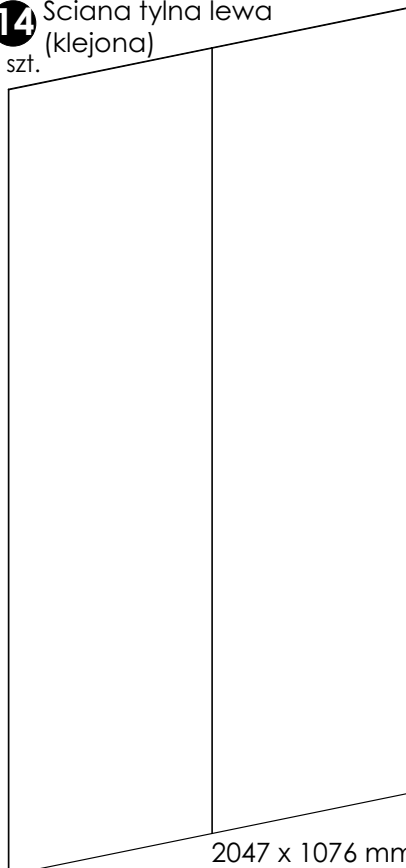

2047 x 1076 mm

**15** Ściana tylna  
prawa  
1 szt.

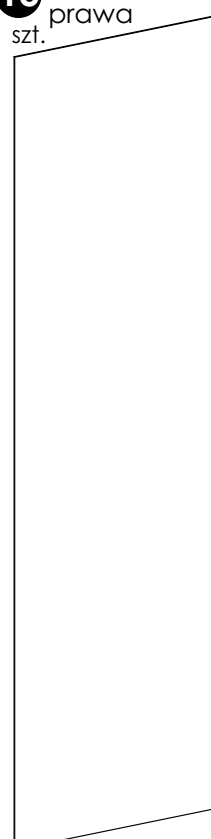

2047 x 543 mm

**13** Płycina drzwi  
mała  
1 szt.



100 x 96 mm

## Zasada mimośrodowego i trzpienia.

**Krok 1:**  
Wkręć trzpień w element  
drewniany.

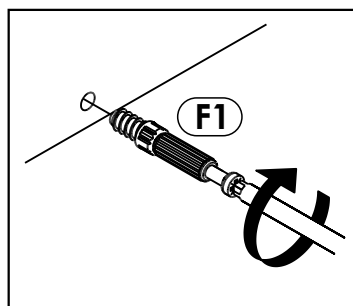

**Krok 2:**  
Dosuń element drewniany  
z trzpieniem do odpowia-  
jącego mu elementu.

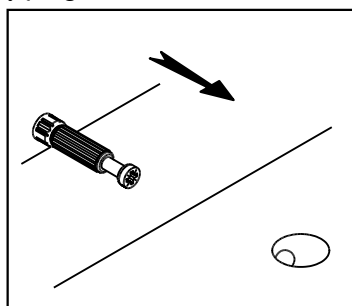

**Krok 3:**  
Wciśnij mimośród w otwór,  
w którym wystaje trzpień.

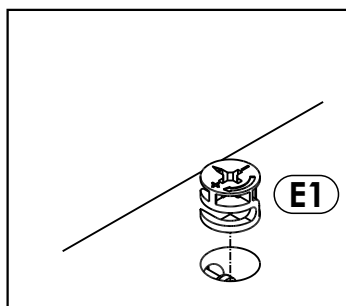

**Krok 4:**  
Śrubokrętem lub kluczem  
imbusowym obróć  
mimośród w prawo.

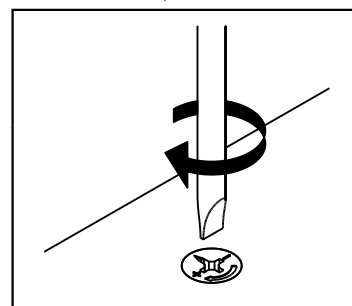

# Schemat składania.



W bok lewy „1” i bok prawy „3” wbij kołki „A1”, wciśnij podpórki półki „D2” oraz przykręć trzpienie mimośrodowe „F1”. Zamocuj według rysunku prowadniki „BC0” do boków oraz przykręć uchwyt drążka „P4” za pomocą wkrętu „N1”. W listwę tylną „6” wbij kołki „A1”.

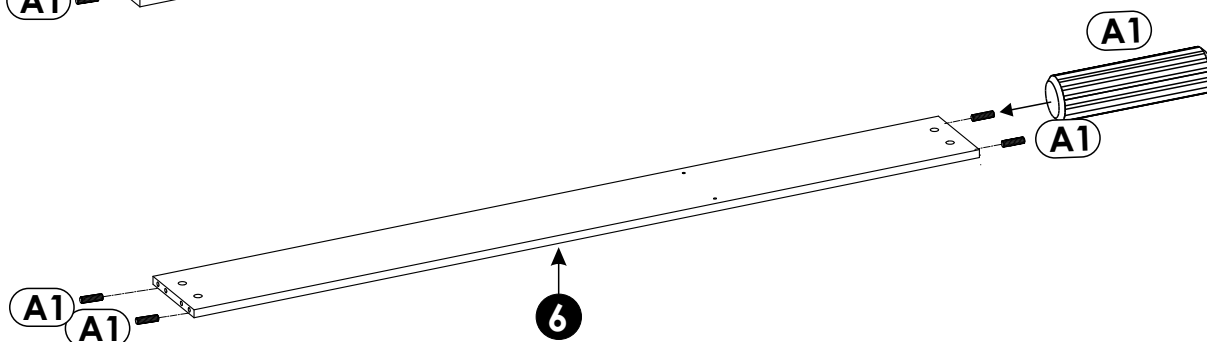
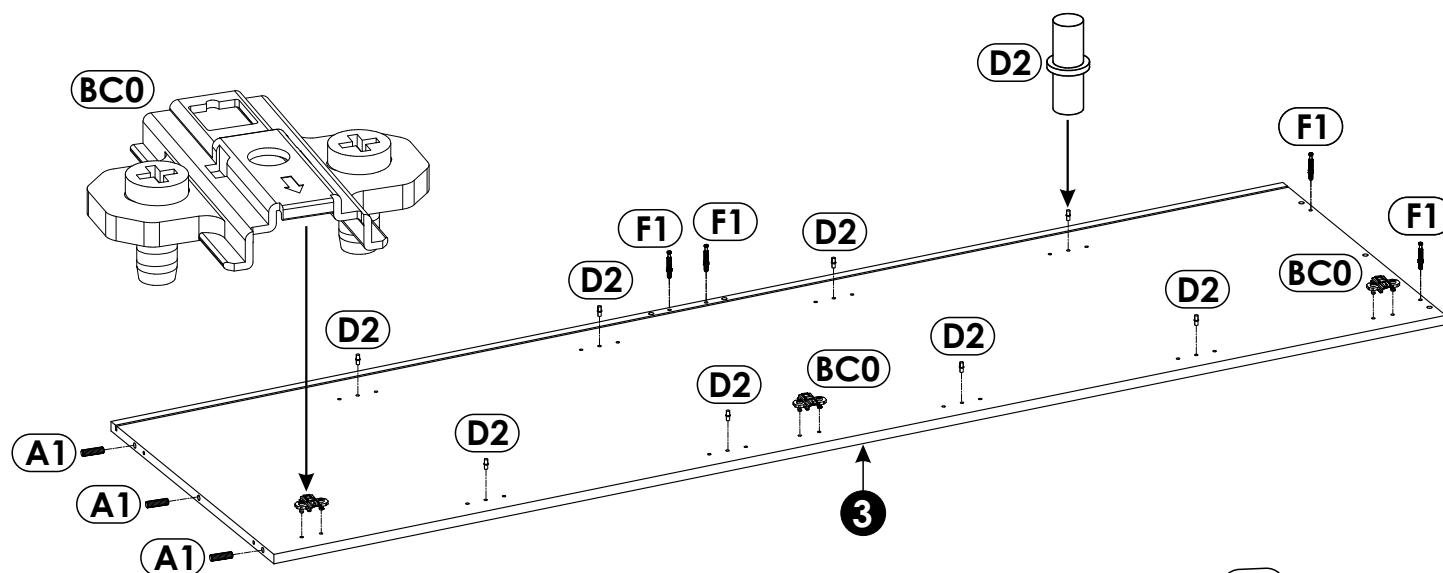
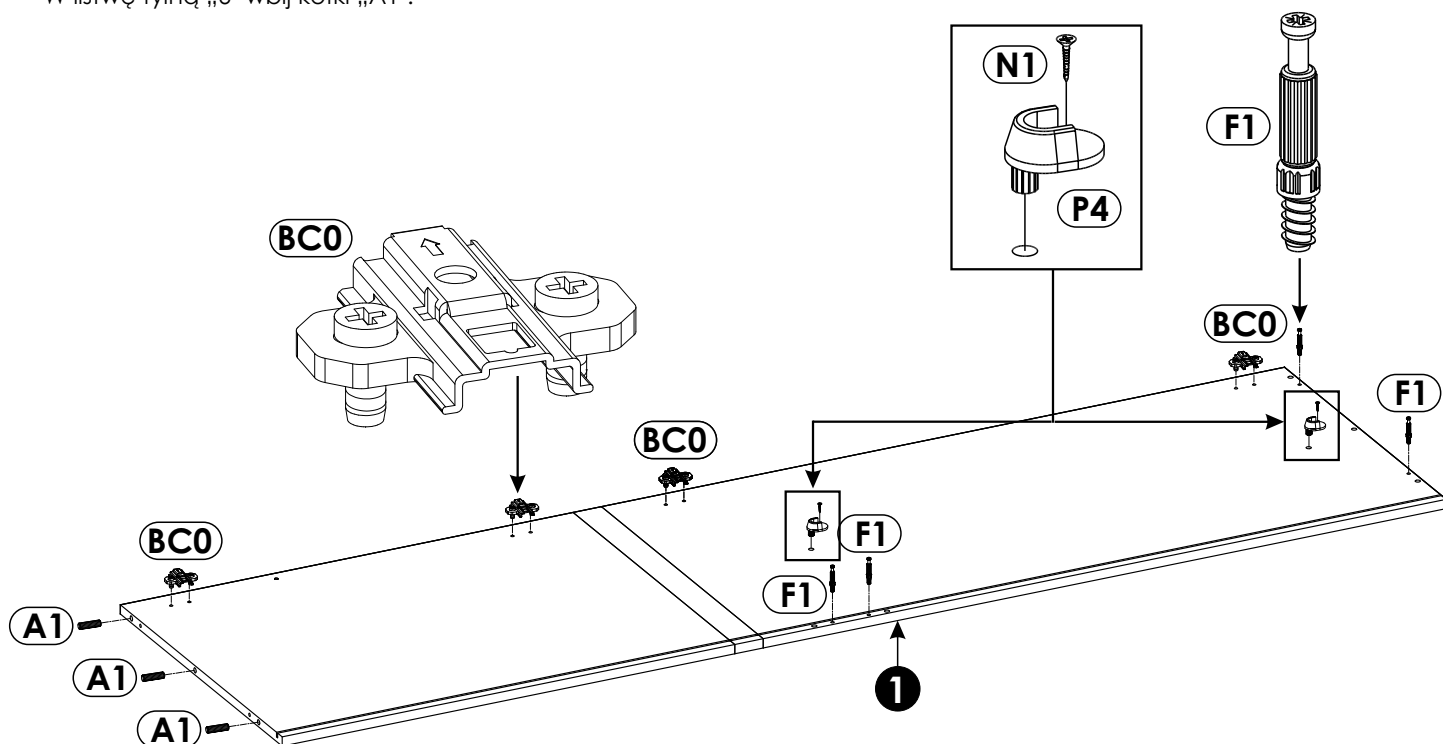

## 2 ▶

W przegrodę pionową „2” wbij kołki „A1”, zamocuj według rysunku prowadniki „BC0” oraz przykręć uchwyt drążka „P4” za pomocą wkrętu „N1”.  
W wieńiec górny „4” wbij kołki „A1”.

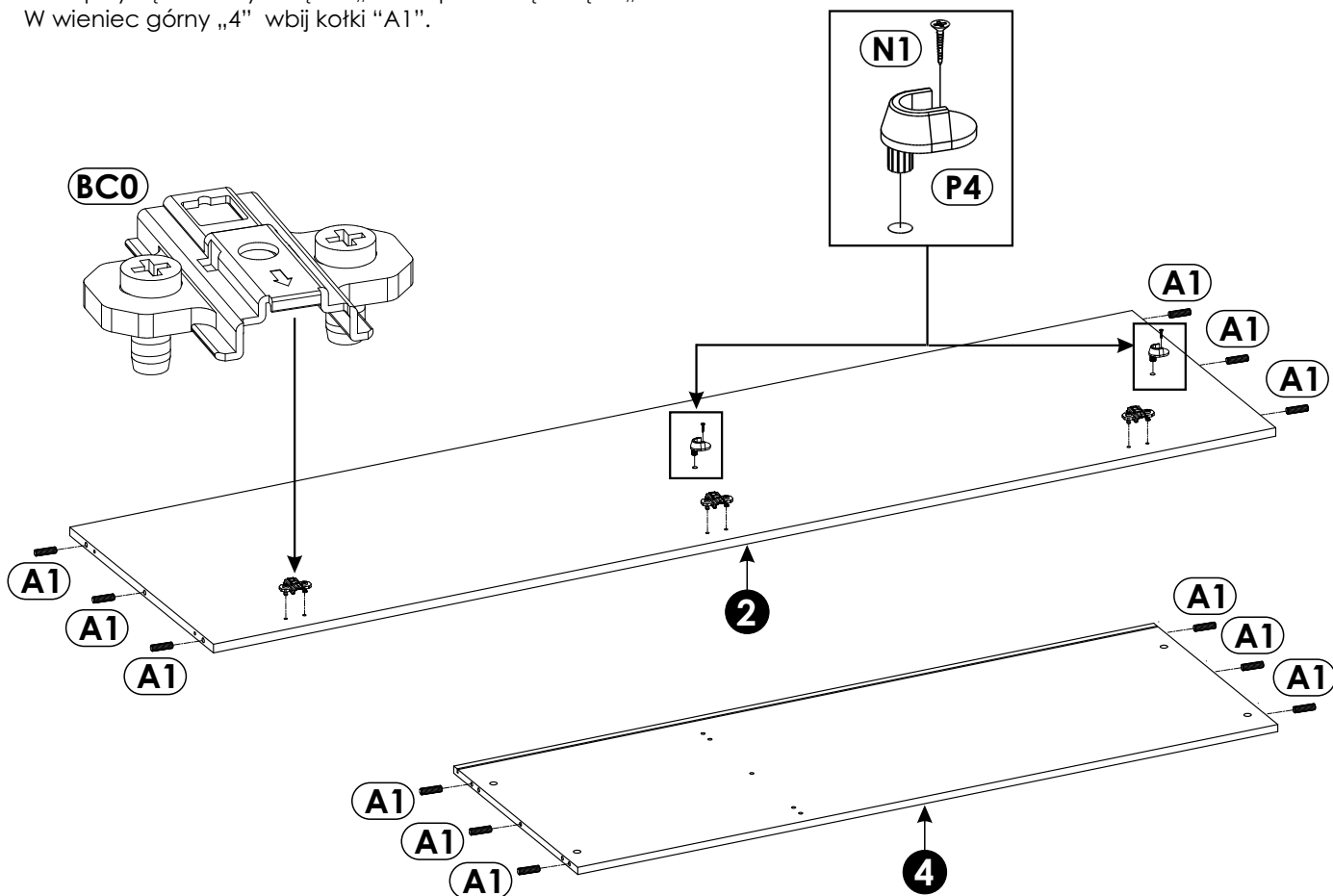

## 3 ▶

### Uwaga!

Ułoż elementy na czystej i równej powierzchni, aby nie zarysować powierzchni.

Przykręć zawiasy do płyt frontu.  
Zawiasy „BC1” przykręć do płytki górnej i dolnej frontu lewego „8” i „10” za pomocą wkrętów „C1”.

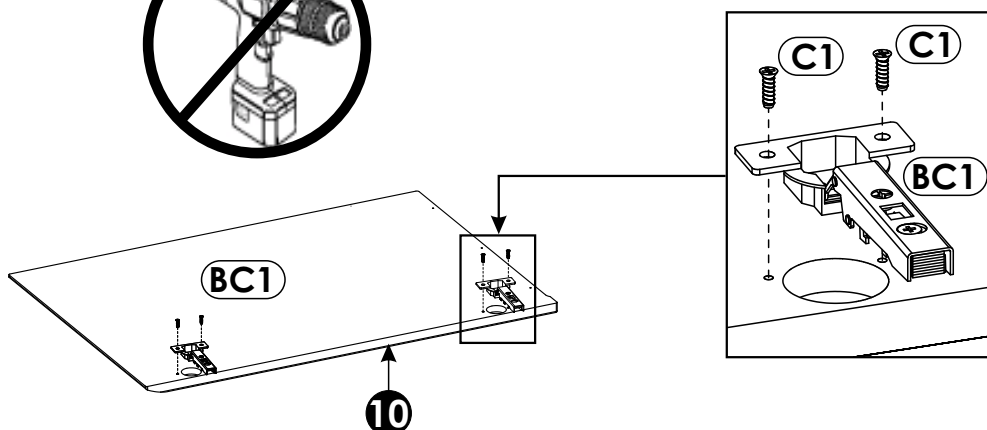
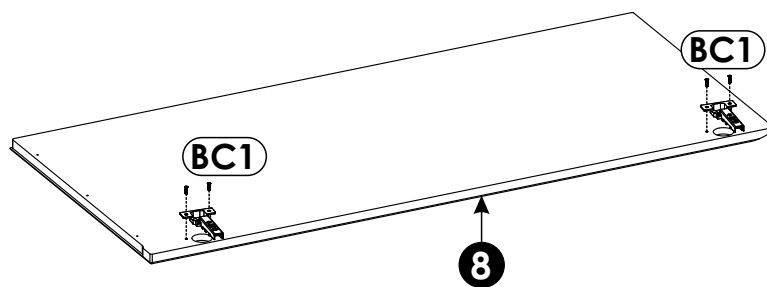

# 4 ▶

## Uwaga!

Ułóż elementy na czystej i równej powierzchni, aby nie zarysować powierzchni.

Za pomocą 6 szt. wkrętu „15” przymocuj płycinę drzwi dużą „9” do płyciny górnej drzwi lewych „8” oraz płyciny dolnej drzwi lewych „10”.

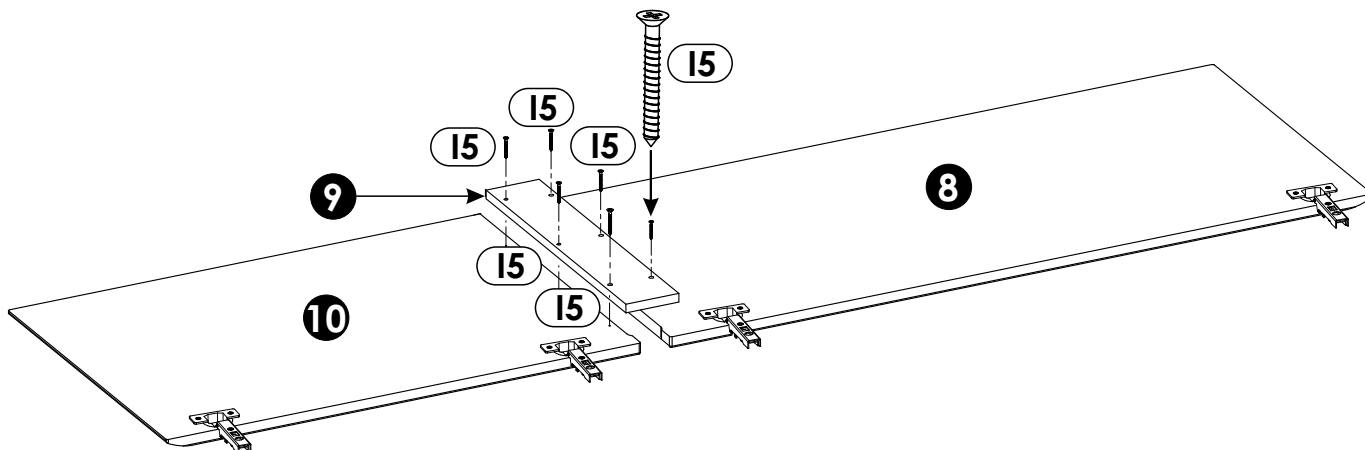

# 5 ▶

## Uwaga!

Ułóż elementy na czystej i równej powierzchni, aby nie zarysować powierzchni.

Zawiasy „BC1” przykręć do drzwi prawych „12” za pomocą wkrętów „C1”.

Następnie za pomocą 4 szt. wkrętu „15” przymocuj płycinę drzwi małą „13” do drzwi prawych „12”.

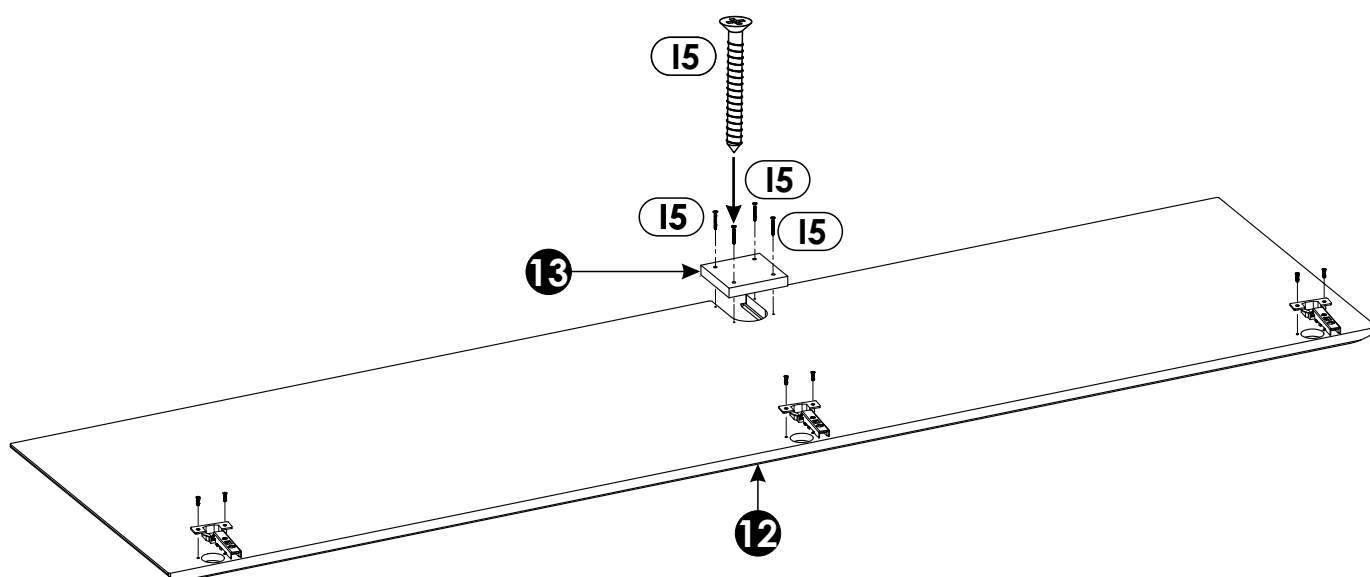
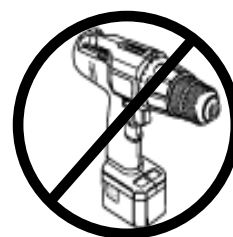



**Uwaga!**

Ułóż elementy na czystej i równej powierzchni, aby nie zarysować powierzchni.

Zawiasy „BC2” przykręć do drzwi środkowych „11” za pomocą wkrętów „C1”.

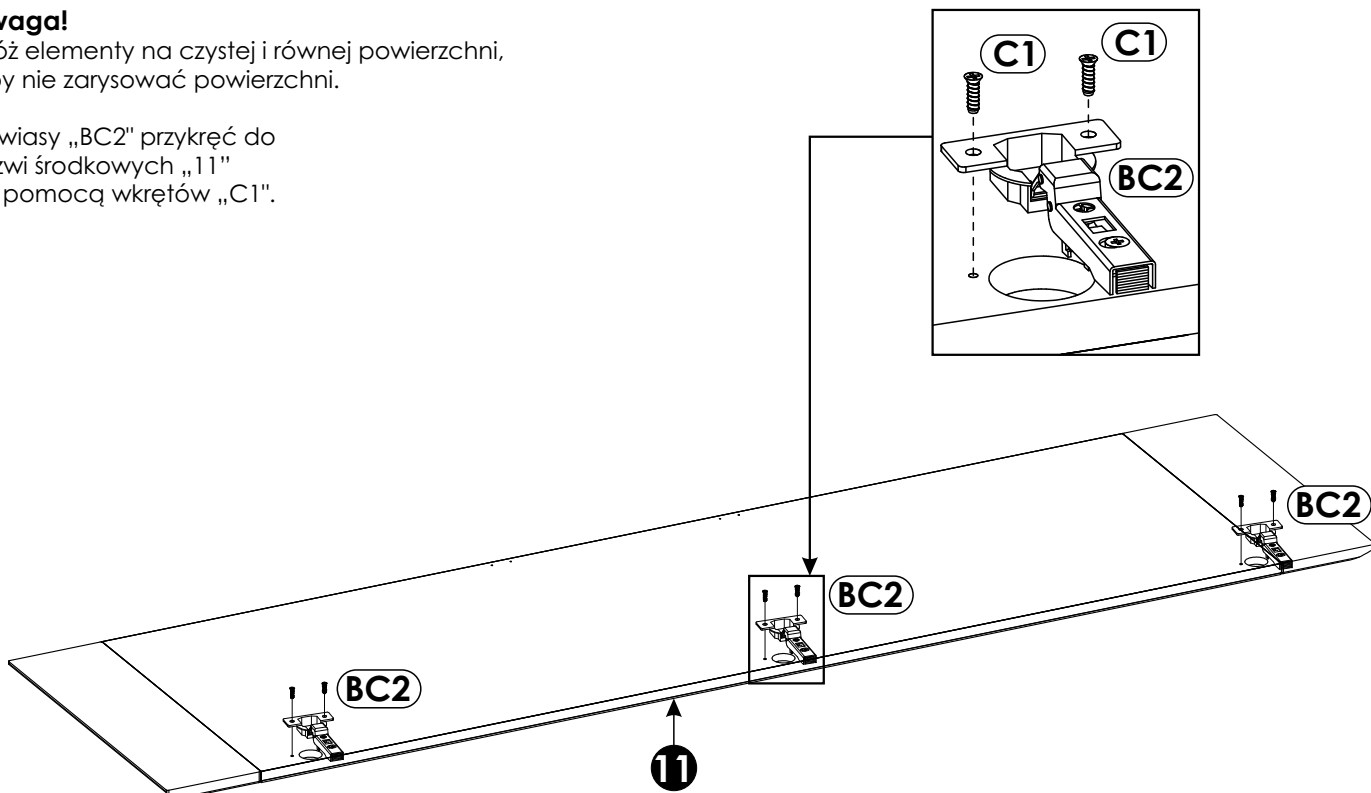

**Uwaga!**

Elementy ułóż na równej czystej powierzchni, aby nie uszkodzić krawędzi.

Połącz wieniec górny „4” z przegrodą pionową „2” za pomocą konfirmatów „G1”. Do przykręcenia użyj kluczyka imbusowego „M”. W przegrodę pionową „2” wciśnij 8 szt. podpórki półki „D2”.

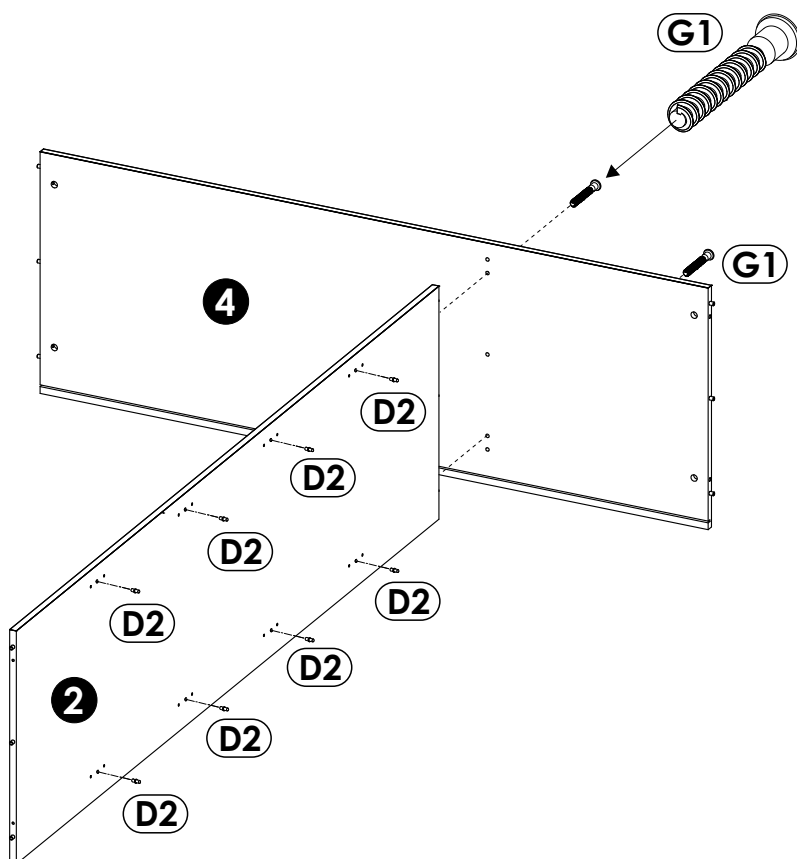



# 8 ▶

Ułóż elementy wg szkicu.

## Uwaga!

Elementy ułóż na równej czystej powierzchni, aby nie uszkodzić krawędzi.

Za pomocą 4 szt. mimośrodków „E1” połącz wieńiec górny „4” i listwę tylną „6” z bokiem lewym „1” (schemat montażu mimośrodów - patrz strona 4).

Następnie połącz wieńiec górny „4” i listwę tylną „6” z bokiem prawym „3” za pomocą 4 szt. mimośrodków „E1”.

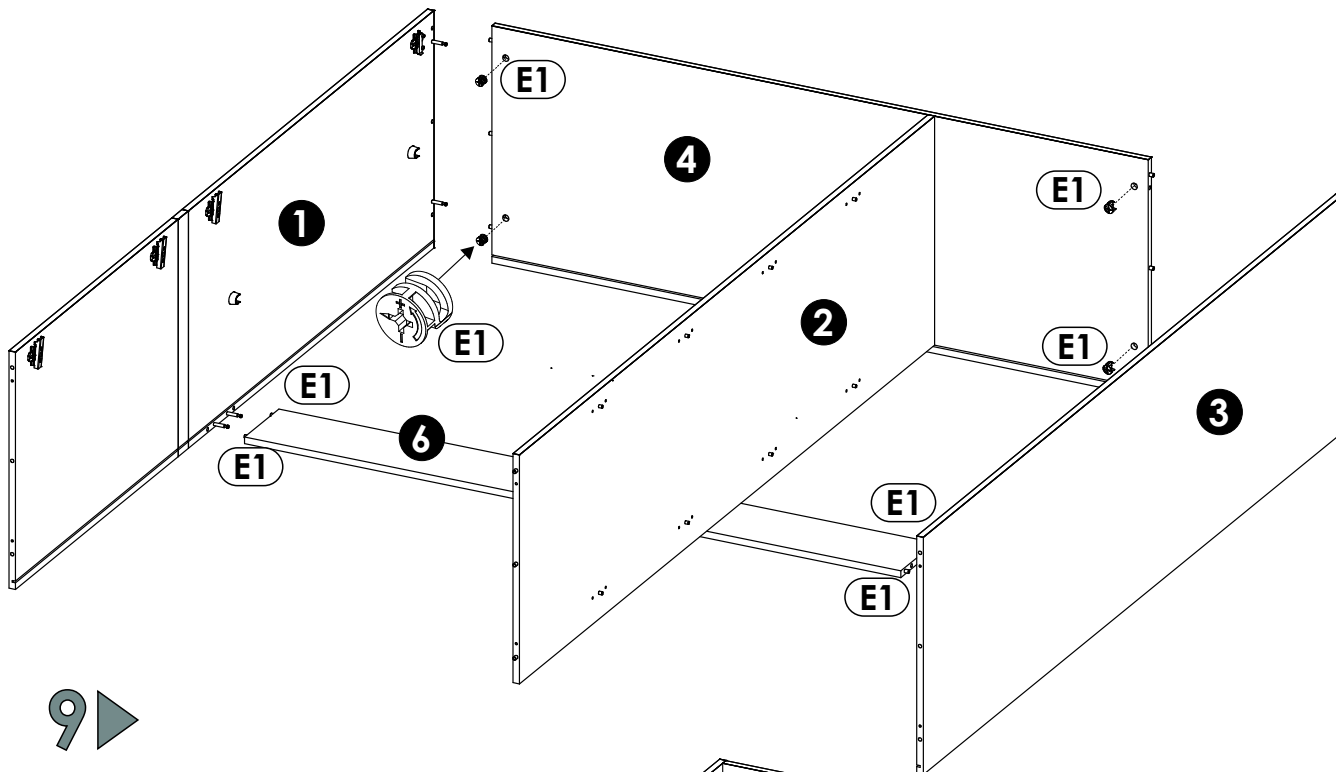

# 9 ▶

Ułóż elementy wg szkicu.

## Uwaga!

Elementy ułóż na równej czystej powierzchni, aby nie uszkodzić krawędzi.

W podcięciu znajdujące się w części tylnej wieńca górnego „4” oraz boków „1” i „3” włóż ściany tylne „14” i „15”.

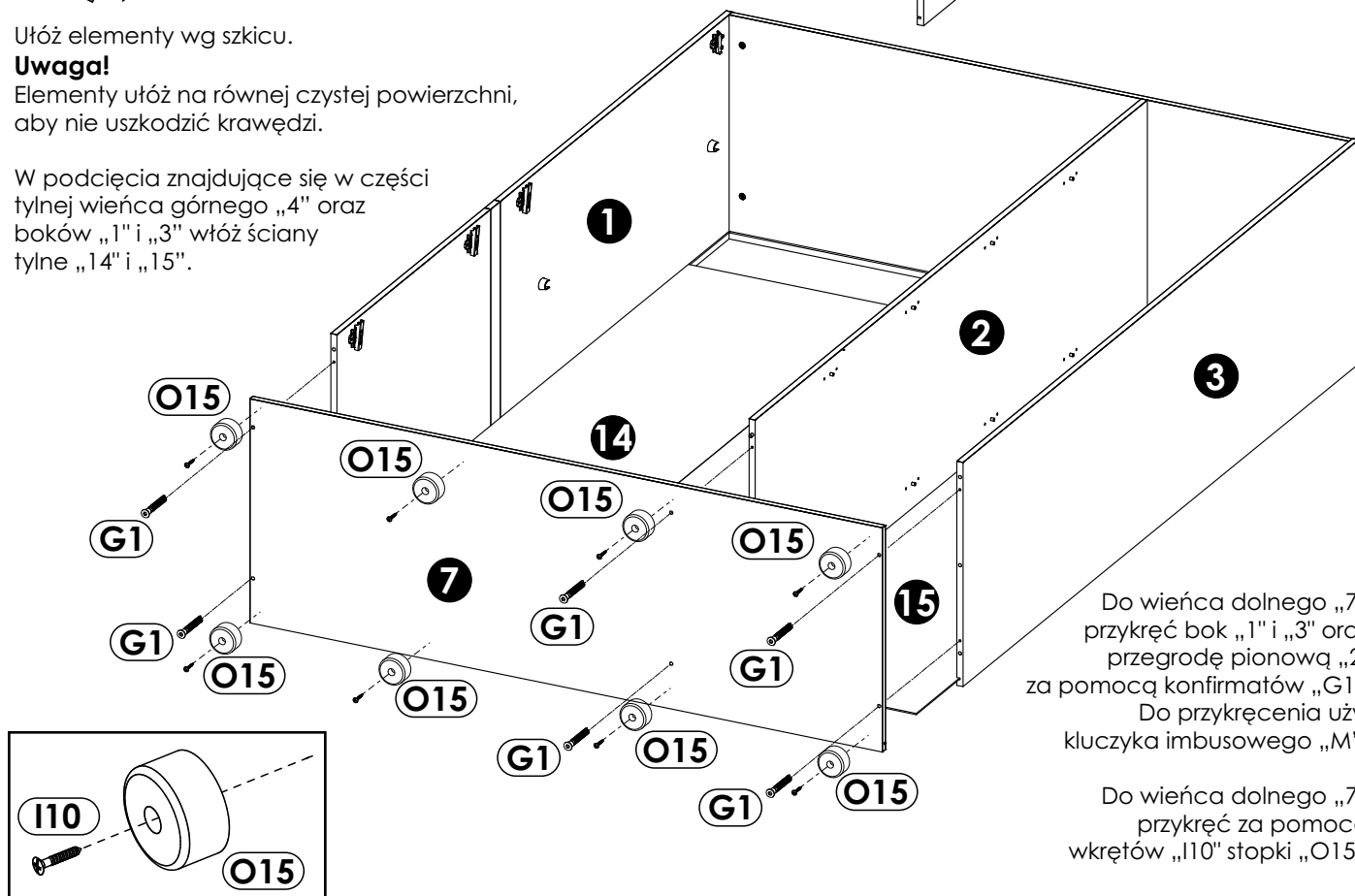

Do wieńca dolnego „7” przykręć bok „1” i „3” oraz przegrodę pionową „2” za pomocą konfirmatów „G1”.  
Do przykręcenia użyj kluczyka imbusowego „M”.

Do wieńca dolnego „7” przykręć za pomocą wkrętów „I10” stopki „O15”.



# 11 ▶

Zamocuj drzwi z płytyn lewe „8” i „10”, drzwi środkowe „11” oraz drzwi prawe „12” (szkic 11.1).

Wyreguluj zawiasy, aby uzyskać jednakowe szczeliny w drzwiach (szkic 11.2 i 11.3).

Zamocuj spawalniacz „BC5” na górnym i dolnym zawiasie każdych drzwi (szkic 11.4).

Następnie przykręć uchwyt „H1” do drzwi środkowych „11” za pomocą wkrętów „N1” (szkic 11.5).

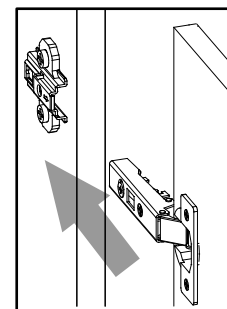
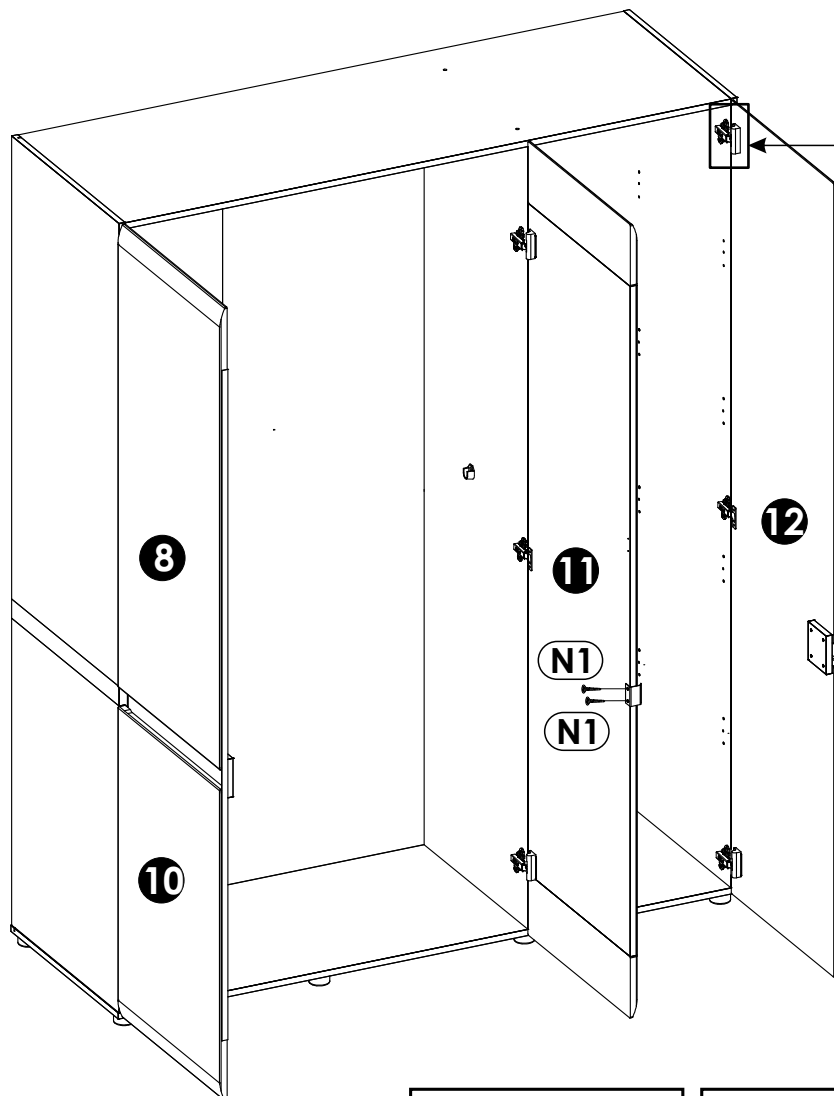

Szkic 11.1.

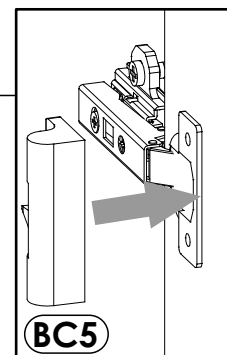

Szkic 11.4.

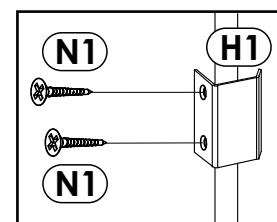

Szkic 11.5.

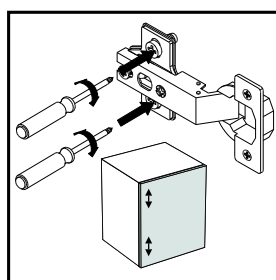

Szkic 11.2.

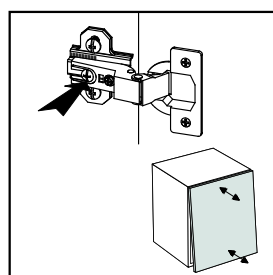
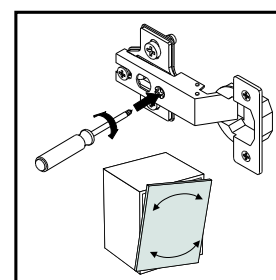
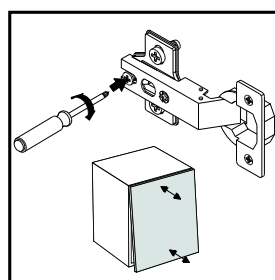

Szkic 11.3.

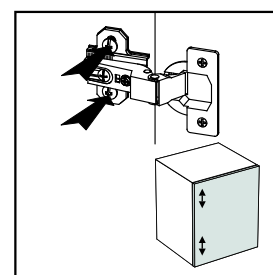
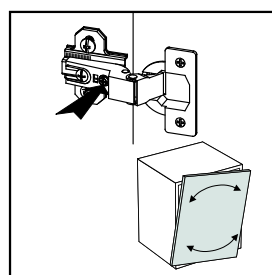

# 12▶

Nałóż na podpórki półki „D2”  
4 szt. półki "5".

Następnie na  
podpórki drążka „P4”  
nałóż drążek szafy „Z1”.

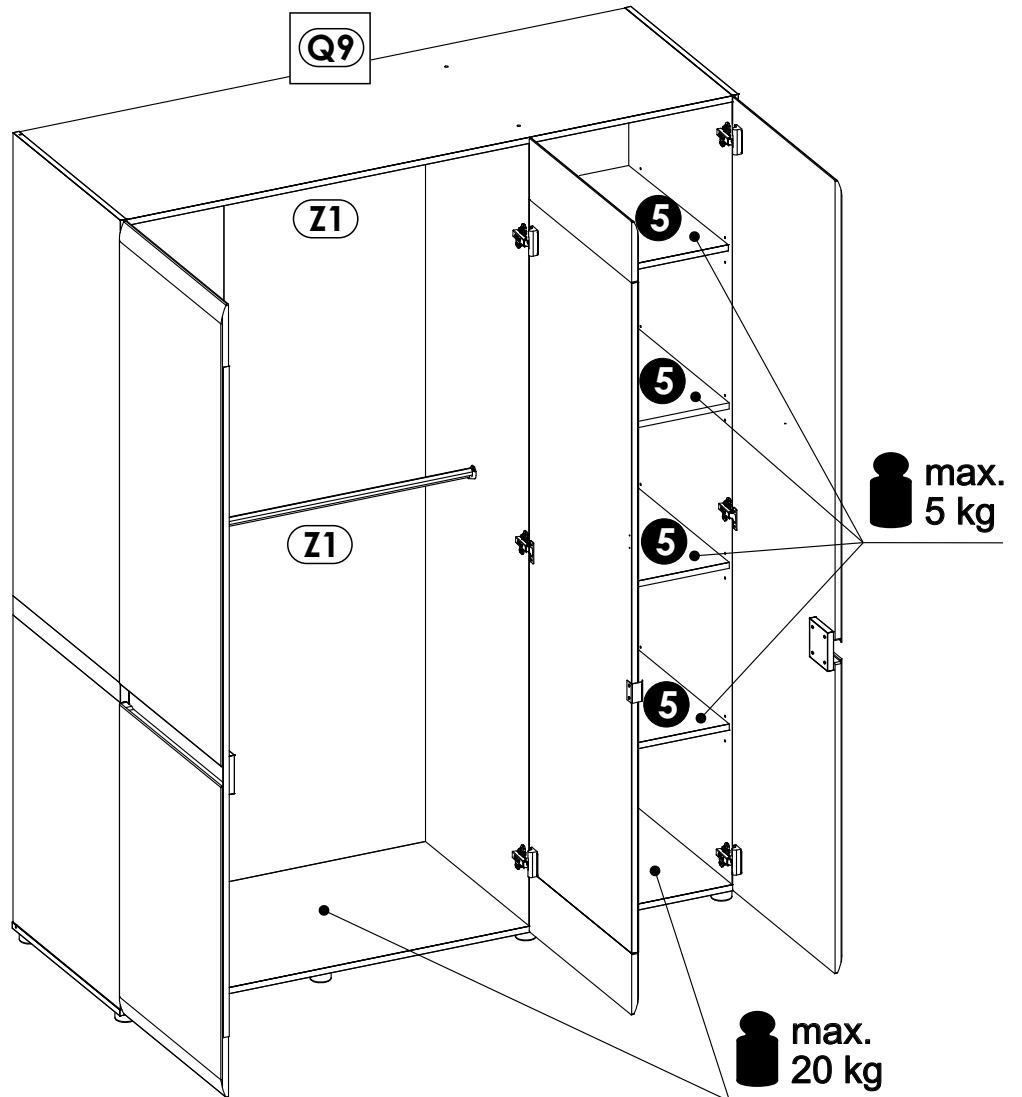

### Uwaga!

Szafę można dodatkowo zabezpieczyć montażem do ściany.

W tym celu klient powinien dokonać samodzielnego zakupu wkrętu wraz z kątkiem rozporowym dopasowanym do rodzaju ściany.

Szczegóły mocowania szafy do ściany przedstawia schemat 12.1.

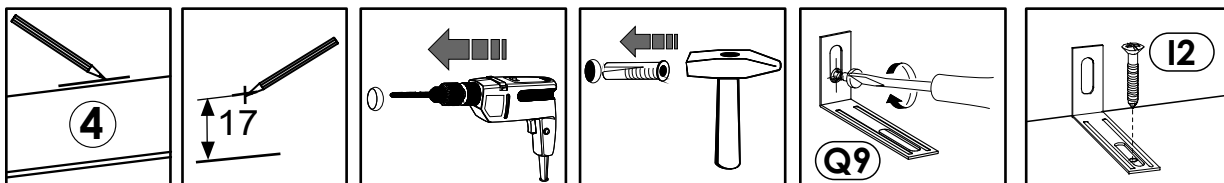

Szkic 12.1.

# 13▶

W widoczne mimośrodowo „E1” w zależności od koloru płyty  
wcisnąć zaślepkę „E0a” albo „E0b”.

W widoczne konfirmaty „G1” wcisnąć zaślepkę „G0”.

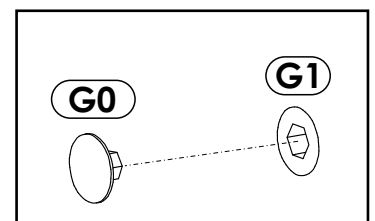
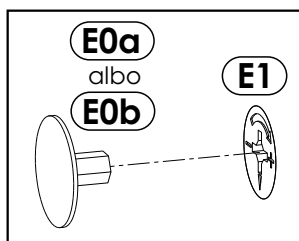



# Uwaga !

## Zasady użytkowania i konserwacji mebla.

1. Mebel powinien być użytkowany zgodnie z jego przeznaczeniem-w pomieszczeniach zamkniętych i zabezpieczonych przed działaniem warunków atmosferycznych.
2. Montaż wyrobu musi być wykonany zgodnie z załączoną instrukcją.
3. Wyrób nie może mieć zastosowania w saunie.
4. Mebel wykonany jest z płyty drewnopochodnej, należy chronić go przed bezpośrednim i długotrwałym kontaktem z wodą (w szczególności przed zalaniem), oraz przed wysoką temperaturą (np. odparzenia ).  
Wilgoć może wnikać w materiał mebla i uszkodzić go.
5. Do czyszczenia powierzchni należy stosować lekko wilgotną, miękką tkaninę, następnie wytrzeć do sucha.
6. W przypadku powstania silniejszych zabrudzeń można użyć łagodnych środków myjących przeznaczonych do czyszczenia mebli.
7. Nie należy używać do czyszczenia aktywnych środków chemicznych (np. usuwających kamień, rdzę, środków do czyszczenia ceramiki itp.).
8. Za uszkodzenia powstałe w wyniku niestosowania się do powyższych zaleceń producent nie ponosi odpowiedzialności.